

FUJITSU

AIR CONDITIONING

ΤΙΜΟΚΑΤΑΛΟΓΟΣ - ΜΑΡΤΙΟΣ 2026
(Συστήματα Οικιακού & Ημικεντρικού Κλιματισμού)

Δυνατότητες

Υψηλή απόδοση

ALL DC Τεχνολογία All DC Inverter



Διπλός περιστροφικός συμπιεστής DC

Διπλός περιστροφικός συμπιεστής DC

Ο υψηλής απόδοσης περιστροφικός συμπιεστής 2 κυλίνδρων με μετατροπέα συνεχούς ρεύματος (DC) βελτιστοποιεί την εσωτερική δομή λειτουργίας του συμπιεστή για την επίτευξη υψηλότερης ενεργειακής απόδοσης σε σύγκριση με παρόμοιους συμπιεστές.

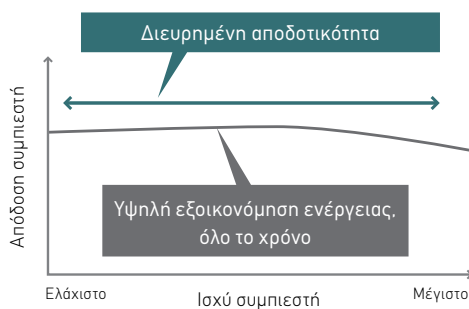

Μοτέρ ανεμιστήρα DC (εσωτερικής & εξωτερικής μονάδας)

Ο κινητήρας ανεμιστήρα DC παράγει υψηλή ισχύ, μεγάλο εύρος λειτουργίας και υψηλή απόδοση.



Μοτέρ ανεμιστήρα DC

Έλεγχος ημιτονοειδούς κύματος DC inverter

Η υψηλή απόδοση επιτυγχάνεται με τη χρήση DC μετατροπέα ελέγχου του ημιτονοειδούς κύματος.

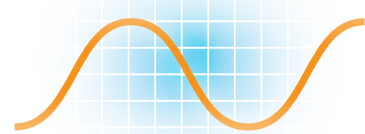

Εναλλάκτης θερμότητας εσωτερικής μονάδας

Εναλλάκτης θερμότητας υψηλής πυκνότητας πολλαπλών διαδρομών

Οι λεπτότεροι και πυκνότεροι εναλλάκτες θερμότητας και η τεχνολογία απόδοσης πολλαπλών διαδρομών έχουν βελτιώσει σημαντικά την απόδοση της εναλλαγής θερμότητας.

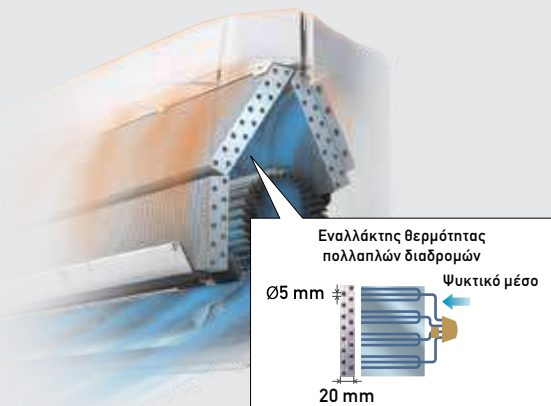

Μεγάλη εξοικονόμηση ενέργειας

Αισθητήρας ανθρώπινης παρουσίας



Εξασφαλίστε μέγιστη εξοικονόμηση ενέργειας. Ο αισθητήρας ανθρώπινης παρουσίας ανιχνεύει την κίνηση στον χώρο και θέτει το κλιματιστικό σε λειτουργία χαμηλότερης κατανάλωσης ενέργειας όταν ο χώρος είναι κενός. Μόλις ο αισθητήρας εντοπίσει κίνηση, επιστρέφει κανονικά στις ρυθμίσεις λειτουργίας.

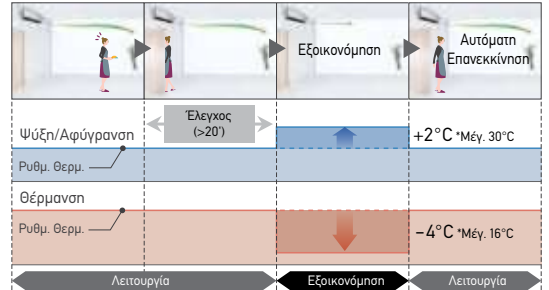

Λειτουργία εξοικονόμησης ενέργειας



Η καθορισμένη θερμοκρασία αυξάνεται αυτόματα (κατά τη διάρκεια της λειτουργίας ψύξης) ή μειώνεται (κατά τη διάρκεια της λειτουργίας θέρμανσης) κατά 1°C για εξοικονόμηση ενέργειας.

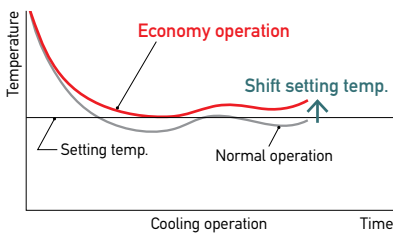

Ρύθμιση ορίων θερμοκρασίας δωματίου



Η δυνατότητα ρύθμισης του ανώτατου και κατώτατου ορίου της θερμοκρασίας παρέχει επιπλέον εξοικονόμηση ενέργειας χωρίς να παραλείπει τις επιθυμητές συνθήκες άνεσης του χρήστη.

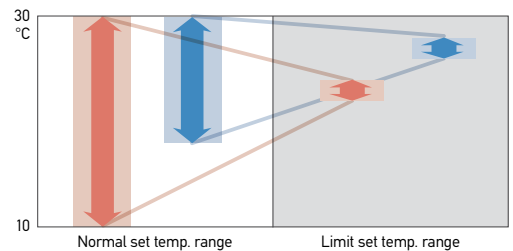

Ορισμός θερμοκρασίας επαναφοράς



- Η θερμοκρασία επανέρχεται αυτόματα στην προρυθμισμένη θερμοκρασία λειτουργίας.
- Το χρονικό εύρος στο οποίο η ρυθμισμένη θερμοκρασία μπορεί να οριστεί από 10 έως 120 λεπτά.

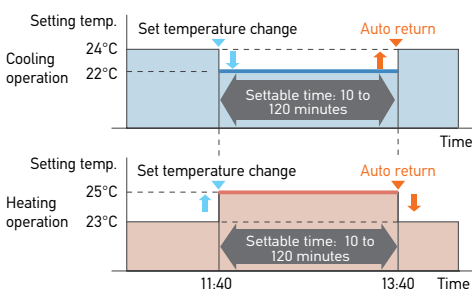

Χρονοδιακόπτης αυτόματης παύσης (Auto-off)



- Η εσωτερική μονάδα απενεργοποιείται αυτόματα όταν φτάνει σε ένα προκαθορισμένο χρονικό πλαίσιο λειτουργίας.
- Το χρονικό πλαίσιο του χρονοδιακόπτη αυτόματης απενεργοποίησης έχει δυνατότητα προγραμματισμού σε παραπάνω από μία ρυθμίσεις.
- Οι χρόνοι αυτόματης απενεργοποίησης μπορούν να ρυθμιστούν από 30 έως 240 λεπτά.

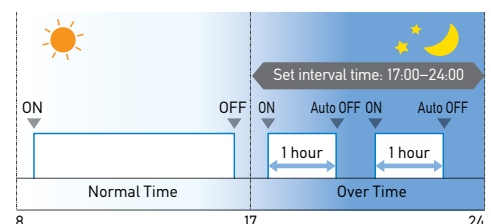

Περισσότερη Άνεση



Ασύρματος έλεγχος AIRSTAGE LAN

Με τη χρήση της ασύρματης διεπαφής μπορεί να ελέγχεται η ψύξη και η θέρμανση του κλιματιστικού κάθε στιγμή απομακρυσμένα μέσω internet και της εφαρμογής AIRSTAGE.





Λειτουργία ισχύος

Λειτουργία στη μέγιστη ταχύτητα ανεμιστήρα και συμπίεστή για γρήγορη επίτευξη συνθηκών άνεσης.

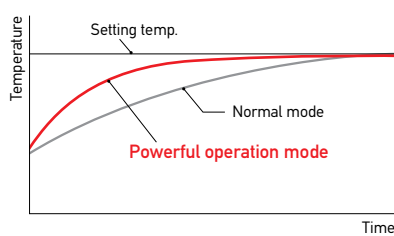

Λειτουργία θέρμανσης 10°C

Λειτουργία για τη διατήρηση της εσωτερικής θερμοκρασίας όχι χαμηλότερα των 10°C, διασφαλίζοντας ότι ο χώρος δεν «παγώνει».

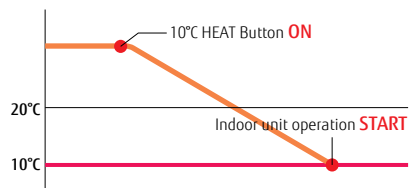

Αθόρυβη Λειτουργία



Τεχνολογία χαμηλής στάθμης θορύβου

Χαμηλό επίπεδο θορύβου

Ο σχεδιασμός και οι υψηλές προδιαγραφές του ανεμιστήρα της εξωτερικής μονάδας, συνδυάζουν ομαλή και ενιαία ροή αέρα χωρίς το φαινόμενο δημιουργίας μικρών δινών στροβιλισμού και μειωμένη παροχή αέρα μέσω του ελέγχου του ανεμιστήρα.

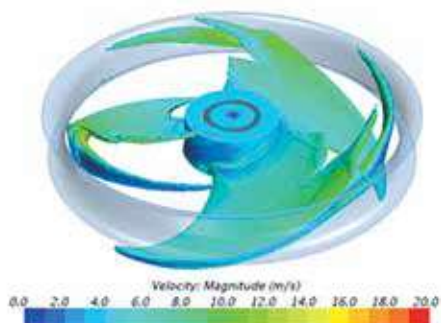

Αθόρυβη λειτουργία εξωτερικής μονάδας

Οι χρήστες μπορούν να επιλέξουν χαμηλά επίπεδα θορύβου, ανάλογα με το περιβάλλον εγκατάστασης. Ο χρόνος λειτουργίας μπορεί να ρυθμιστεί με χρονοδιακόπτη.

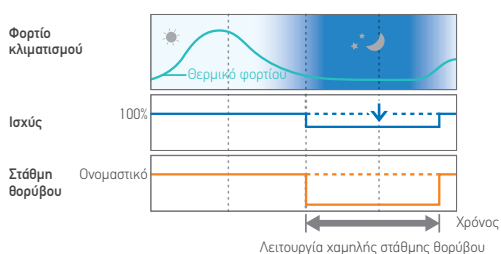

Αυτόματη εναλλαγή

Η μονάδα πραγματοποιεί αυτόματη εναλλαγή μεταξύ ψύξης και θέρμανσης με βάση την καθορισμένη θερμοκρασία και τη θερμοκρασία δωματίου.

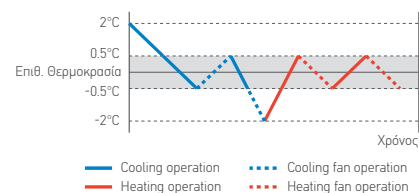

Λειτουργίες

Εξοικονόμηση ενέργειας



Αισθητήρας ανθρώπινης παρουσίας
Ο αισθητήρας ανθρώπινης παρουσίας ανιχνεύει την κίνηση στον χώρο και θέτει το κλιματιστικό σε λειτουργία χαμηλότερης απόδοσης, όταν ο χώρος είναι κενός. Μόλις εντοπίζει κίνηση, επιστρέφει κανονικά στις ρυθμίσεις λειτουργίας.



Αποθήκευση & παύση αισθητήρα ανθρώπινης παρουσίας
Ο αισθητήρας ανιχνεύει την κίνηση των ανθρώπων στο χώρο και αποσυνδέει τότε να εξοικονομήσει ενέργεια ή να απενεργοποιήσει τη μονάδα.



Οικονομική λειτουργία
Περιορίζει το μέγιστο ρεύμα λειτουργίας και επιτρέπει εξοικονόμηση ενέργειας.



Ρύθμιση εύρους ορίων θερμοκρασίας δωματίου
Το ανώτατο και κατώτατο όριο της θερμοκρασίας μπορεί να ρυθμιστεί, παρέχοντας επιπλέον εξοικονόμηση ενέργειας ενώ προσφέρει άνεση στους χρήστες.



Ορισμός θερμοκρασίας επαναφοράς
Η ρύθμιση της προσωρινής διαφορετικής θερμοκρασίας, επανέρχεται αυτόματα στην προγενέστερη μετά το πέρας συγκεκριμένου χρονικού διαστήματος.

Άνεση



Λειτουργία χαμηλού θορύβου
Επιλεγόμενη στάθμη θορύβου της εξωτερικής μονάδας.



Λειτουργία ισχύος
Λειτουργία στη μέγιστη ταχύτητα ανεμιστήρα και συμπιεστή για γρήγορη επίτευξη συνθηκών άνεσης.



Λειτουργία θέρμανσης 10°C
Λειτουργία για τη διατήρηση της εσωτερικής θερμοκρασίας όχι χαμηλότερα των 10°C, διασφαλίζοντας ότι ο χώρος δεν «παγώνει».



Αυτόματη διπλή παλινδρόμηση
Επιτρέπει τη συνδυασμένη κίνηση των πτερυγίων προς τις τέσσερις κατευθύνσεις.



Αυτόματη εναλλαγή
Η λειτουργία αυτή επιτρέπει την αυτόματη εναλλαγή ψύξης ή θέρμανσης σύμφωνα με την επιλεγμένη θερμοκρασία του χώρου.



Κινούμενα πάνω/κάτω πτερύγια
Αυτόματη κίνηση των πτερυγίων ελέγχου ροής πάνω/κάτω.



Σύνδεση αεραγωγού για νωπό αέρα
Δυνατότητα σύνδεσης νωπού αέρα προσαρμόζοντας έναν αγωγό στο σημείο σύνδεσης (δεν παρέχεται).



Αυτόματη ρύθμιση της ροής του αέρα
Η ροή ρυθμίζεται αυτόματα από τον μικροϋπολογιστή σύμφωνα με τις θερμοκρασιακές ανάγκες του χώρου.



Αυτόματη επανεκκίνηση
Με την επαναφορά της παραχής του ρεύματος μετά από προσωρινή διακοπή, το κλιματιστικό ξεκινά αυτόματα με τις ίδιες ρυθμίσεις που είχε πριν.



Individual airflow direction control
Κάθε περσίδα της κασέτας μπορεί να ελεγχθεί μεμονωμένα για να παρέχει άνετη ροή αέρα.



Κιτ εισαγωγής νωπού αέρα
Δυνατότητα λήψης νωπού αέρα από έναν ανεμιστήρα αεραγωγού που ελέγχεται από μια εξωτερική μονάδα ελέγχου.



Δυνατότητα σύνδεσης αεραγωγού
Εύκαμπτοι αεραγωγοί μπορούν να συνδεθούν στα συστήματα για τη διανομή της ροής αέρα σε κοντινό χώρο.

Έλεγχος



Χρονοδιακόπτης αυτόματης παύσης (Auto-off)
Η εσωτερική μονάδα απενεργοποιείται αυτόματα μόλις επιτευχθεί το προκαθορισμένο χρονικό διάστημα λειτουργίας.



Χρονοδιακόπτης ύπνου
Με βάση τον χρόνο λειτουργίας, ο μικροϋπολογιστής αλλάζει σταδιακά τη θερμοκρασία επιλογής για άνεση στον ύπνο.



Προγραμματισμός χρονοδιακόπτη
Ο ψηφιακός χρονοδιακόπτης επιτρέπει επιλογή μιας από τις λειτουργίες: «ON, OFF, ON» OFF ή «OFF:ON».



Εβδομαδιαίος χρονοδιακόπτης
Δυνατότητα ρύθμισης διαφορετικών χρόνων λειτουργίας ON-OFF για κάθε μέρα.



Εβδομαδιαίος προγραμματισμός
Ρυθμίζει τη θερμοκρασία για δύο σετ χρόνων ενεργοποίησης/απενεργοποίησης και για κάθε ημέρα της εβδομάδας.



Ένδειξη φίλτρου
Υπενθυμίζει την ανάγκη καθαρισμού του φίλτρου.



Έξοδος σήματος ασφάλματος



Είσοδος σήματος ελέγχου ON/OFF



Απομακρυσμένος έλεγχος
Με τη χρήση της ασύρματης διεπαφής μπορεί να ελεγχεται η ψύξη και η θέρμανση του κλιματιστικού κάθε στιγμή απομακρυσμένα μέσω Internet.



Multi System Control
Δυνατότητα ελέγχου πολλαπλών συστημάτων με σενάρια λειτουργίας "Lead Lag", "Back up", "Lag". (Σελίδα C-011)



Special Cooling
Η δυνατότητα "Special Cooling" προσφέρει ψύξη σε "ειδικές" συνθήκες και προσφέρεται μέσω της "Multi System Control".



Αυτόματη Εναλλαγή Λειτουργιών
Λειτουργία που επιτρέπει στους χρήστες να ορίζουν ξεχωριστές θερμοκρασίες για ψύξη και θέρμανση και εναλλάσσει αυτόματα μεταξύ τους λαμβάνοντας υπόψη τις "ενδιάμεσες" θερμοκρασίες άνεσης στο χώρο (μεταξύ 20 ~ 24 °C).

Καθαρός αέρας



Φίλτρο απόσπασης ιόντων μακράς διάρκειας
Στο φίλτρο αυτό αποδομούνται οι οσμές με ιόντα που εκπέμπονται από τα εμποσιμένα κεραμικά σωματίδια, επιτυγχάνοντας εξάλειψη της κακοσμίας.



Φίλτρο με απόσταγμα κατεχίνης μήλου
Στο φίλτρο αυτό με τη βοήθεια του στατικού ηλεκτρισμού, «εγκλωβίζονται» λεπτά σκόνη, αβράσι, σπόροι μούχλας, παθογόνοι μικροοργανισμοί. Στη συνέχεια αδρανοποιούνται από την πολυφαινόλη της κατεχίνης.



Long-life filter
Φίλτρο επιστροφής μεγάλης διάρκειας (καναλάτα εσωτερικά)



Πλενόμενη μετώπη
Αφαιρούμενη και πλενόμενη μετώπη.



Φίλτρο ιόντων αργύρου
Το Φίλτρο Silver ion καταστρέφει τους ιούς, τα βακτήρια και τη μούχλα διατηρώντας καθαρή την εσωτερική ατμόσφαιρα του χώρου.



Heat Clean
Θερμαίνει τον εναλλάκτη θερμότητας στην εσωτερική μονάδα του κλιματιστικού σε θερμοκρασία άνω των 55°C, μαζί με τυχόν συσσωρευμένο νερό, για γρήγορο και αποτελεσματικό καθαρισμό.

Εγκατάσταση



Αυτόματη ρύθμιση παροχής αέρα
Για κάθε περίπτωση εφαρμογής ανιχνεύει αυτόματα την απαιτούμενη στατική πίεση και ακολούθως ρυθμίζει την κατάλληλη παροχή αέρα.



Αντιδιαβρωτική επικάλυψη "Blue Fin"
Ειδική αντιδιαβρωτική επεξεργασία στον εναλλάκτη θερμότητας της εξωτερικής μονάδας, για μεγαλύτερη ανθεκτικότητα στον αλμυρό αέρα της θάλασσας.



Παρακολούθηση ψυκτικού κύκλου
Εμφάνιση δεδομένων κύριων αισθητήρων και της κατάστασης λειτουργίας του κύκλου ψύξης.



Ενσωματωμένη αντλία συμπυκνωμάτων



Control system



AIRSTAGE Mobile

Download Free



Φιλική στη χρήση για όλους

Απολαύστε την εύκολη στη χρήση δυνατότητα κεντρικού ελέγχου του κλιματιστικού μέσω smartphone, όπου και όποτε θέλετε.



Νέος σχεδιασμός!

Η ευκολία στη χρήση είναι προαπαιτούμενο ώστε να επιτευχθεί ένας σύγχρονος και κομψός σχεδιασμός. Η εμπειρία του χρήστη αναβαθμίστηκε και όλες οι λειτουργίες είναι πιο εύχρηστες και εύκολα προσβάσιμες.



Δυνατότητα κεντρικού ελέγχου για ευέλικτη και απομακρυσμένη διαχείριση όλων των κλιματιστικών

Η εφαρμογή AIRSTAGE Mobile είναι ιδανική για ένα ευρύ φάσμα αναγκών απομακρυσμένης διαχείρισης. Από μεγάλα κτίρια κατοικιών έως μικρότερα εμπορικά, όπως γραφεία και καταστήματα. Το μόνο που χρειάζεται είναι ένα smartphone!

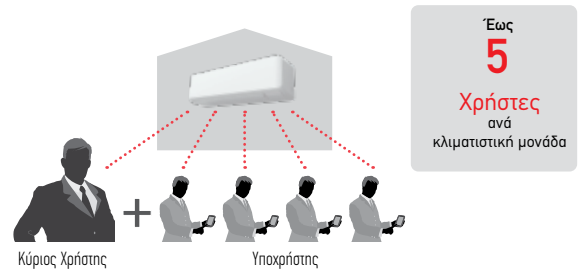

Διαχείριση ομάδας

Πολλά κλιματιστικά μπορούν να συνδυαστούν σε μια ενιαία ομάδα για κεντρική λειτουργία. Πολλές ομάδες μπορούν επίσης να δημιουργηθούν ταυτόχρονα. Η ομαδοποίηση των κλιματιστικών ανά κτίριο, όροφο ή δωμάτιο διευκολύνει τους χρήστες να παρακολουθούν την κατάσταση λειτουργίας τους και να τα χειρίζονται εύκολα & γρήγορα.



Λειτουργήστε το κλιματιστικό και ελέγξτε την κατάσταση του απλώς μιλώντας του!

Η σύνδεση με ένα έξυπνο πηκίο επιτρέπει στον χρήστη να λειτουργεί το κλιματιστικό και ελέγχει την κατάσταση λειτουργίας του, απλώς με τη δυνατότητα των φωνητικών εντολών.

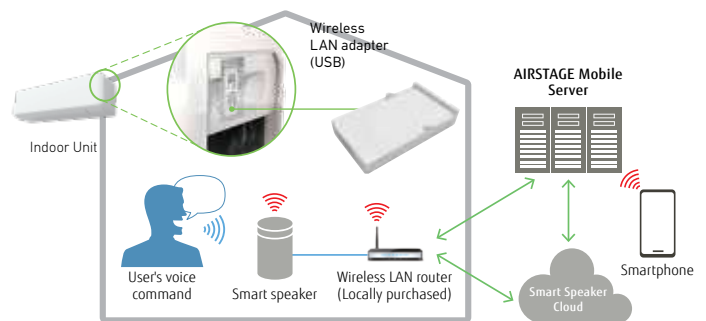

Ασύρματο Χειριστήριο

UTY-LNWX

NEW

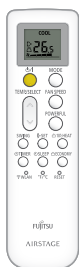

Απλός και άνετος έλεγχος

Καθορίζοντας τα όρια λειτουργίας

Επιτρέπει σε μια εσωτερική μονάδα να λειτουργεί σε ορισμένα άνω και κάτω όρια θερμοκρασίας για θέρμανση και ψύξη, εξοικονομώντας ενέργεια από άσκοπη χρήση του συστήματος κλιματισμού.

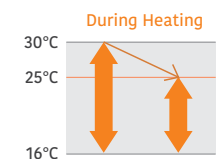
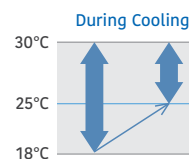

Έως

16 εσωτερικές μονάδες

Έως

1 group

Έως

4 διαφορετικά ημερήσια χρονικά προγράμματα

Ακριβής έλεγχος

Η θερμοκρασία ρύθμισης μπορεί να ρυθμιστεί με ακρίβεια ανάλογα με το περιβάλλον καθώς το χειριστήριο μπορεί να ρυθμίσει τη θερμοκρασία με 0.5°C*.

*Εξαρτάται από την εσωτερική μονάδα





Διαιρούμενα και Πολυδιαιρούμενα συστήματα
Επιτοίχια τοποθέτηση
Ενσωματωμένο WLAN



Σειρά Designer
Minimal Elegance Design

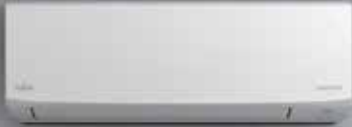

- Άσπρο & Μαύρο
- 5-14 classes, 5 models*
- Heat Clean
- Ενσωματωμένο WLAN
- Εύκολη πρόσβαση στη σύνδεση του σωλήνα με ρακόρ

*Class 05 is for multi-split systems only

Minimal Elegance

Οι καθαρές γραμμές και οι έντονες, κομψές καμπύλες του προσδίδουν εκλεπτυσμένη αισθητική. Το συμπαγές πλάτος του επιτρέπει την εγκατάστασή του σε στενούς χώρους, όπως πάνω από πόρτες.



2026 Νέα Προϊόντα





Split and Multi-split

Επιτοίχια τοποθέτηση

Αναβαθμισμένο μοντέλο με ενσωματωμένο WLAN



WLAN adapter
(built-in)



Σειρά ECO
Ενισχυμένη ψύξη/
Άνεση για μεγάλα δωμάτια



7/9/12 class



Σειρά Standard
Υψηλή απόδοση και μεγάλα δωμάτια



18/22"/24 class



18/24 class^{*2}

*1 : 22 class is multi-split only. *2 : KLCBL is single-split only.



Πολυδαιρούμενο σύστημα 2 έως 3 μονάδων. Σειρά Eco

Τα πολυδαιρούμενα συστήματα για 2 και 3 χώρους είναι ιδανικά για χώρους που απαιτούν κλιματισμό σε περισσότερα από ένα δωμάτια, όπως κατοικίες και γραφεία, προσφέροντας ενεργειακά αποδοτική λειτουργία.

Οι συνδεδεμένες εσωτερικές μονάδες διαθέτουν ενσωματωμένο WLAN, επιτρέποντας την ανεξάρτητη λειτουργία μέσω εφαρμογής.

Η εξωτερική μονάδα διαθέτει συμπαγή, εξοικονομητικό σχεδιασμό, επιτρέποντας ευέλικτη εγκατάσταση σε μπαλκόνια ή κάτω από παράθυρα, σε χαμηλό ύψος.

COMING
SOON



2-unit Multi-split

3-unit Multi-split



14 class



18 class





Εστιατόριο, καταστήματα

Για ελαφριά εμπορική χρήση.

Η General Inc. παρέχει τέλεια συνολικά συστήματα κλιματισμού που προσφέρουν αδιάλειπτη υποστήριξη ανά ενοικιαστή, ανά σκοπό και ανά συχνότητα επισκέψεων πελατών σε καταστήματα και εστιατόρια με πολλαπλό φωτισμό και υψηλή πυκνότητα πελατών.



Διαιρούμενα συστήματα

Για εστιατόρια



Σειρά μικρών διαστάσεων



Σειρά Circular Flow



Οροφής



Μικρός Αεραγωγός



Λεπτός Αεραγωγός



Αεραγωγός Μεσαίας Στατικής Πίεσης



Διευρυμένη σειρά μοντέλων R32

Επεκτεταμένη γκάμα τύπων οροφής, κασέτας, και αγωγών, κατάλληλοι για μεγάλους χώρους με χρήση φιλικού προς το περιβάλλον ψυκτικού R32.



Αεραγωγός Υψηλής Στατικής Πίεσης

Δύο χρώματα πάνελ

Διατίθενται τόσο μαύρο όσο και λευκό πάνελ για τον τύπο κασέτας. Τα μαύρα πάνελ είναι κατάλληλα για σκοτεινούς χώρους, όπως ατμοσφαιρικά εστιατόρια. Αντίθετως, τα λευκά πάνελ είναι πιο κατάλληλα για χρήση σε φωτεινούς χώρους, όπως γραφεία. (Διαθέσιμα για εσωτερικές μονάδες Single Split και VRF)



Πολυδιδαιρούμενα συστήματα Για καταστήματα

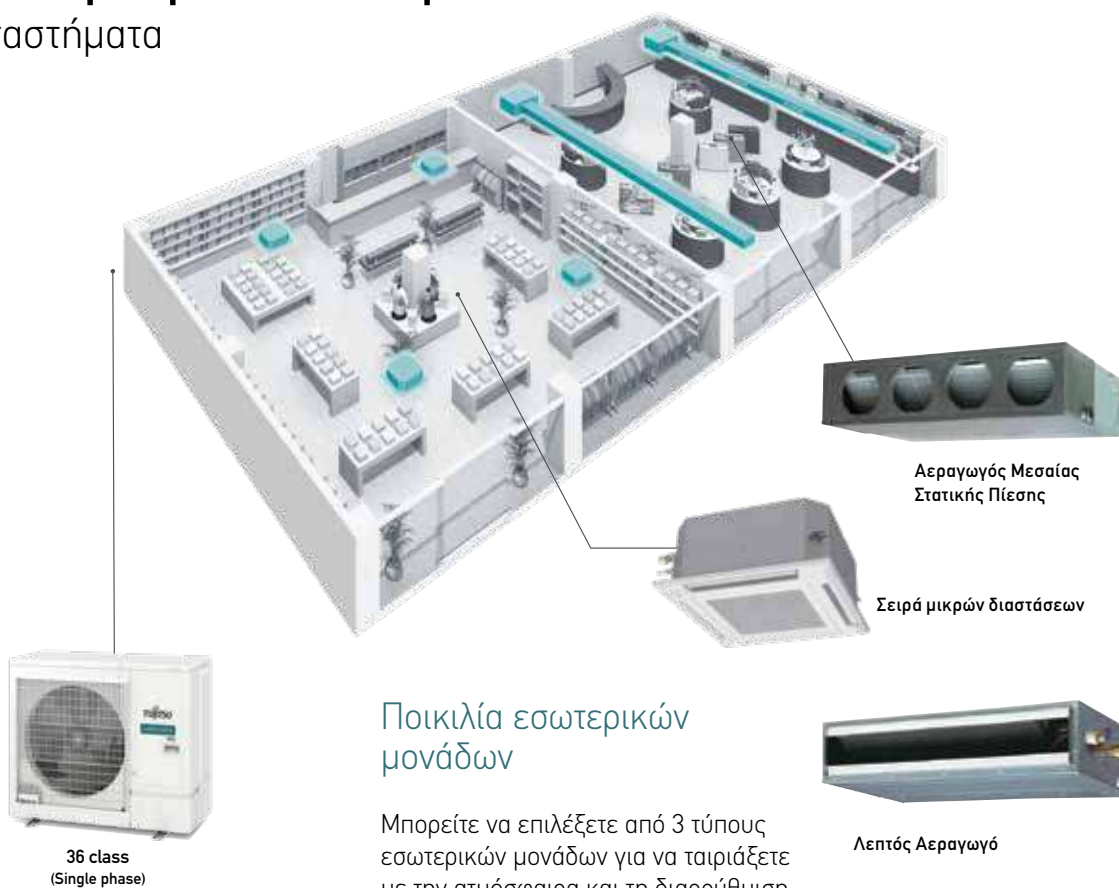

Ποικιλία εσωτερικών μονάδων

Μπορείτε να επιλέξετε από 3 τύπους εσωτερικών μονάδων για να ταιριάξετε με την ατμόσφαιρα και τη διαρρύθμιση του καταστήματός σας.



Λεπτός Αεραγωγό

Μικρή, ελαφριά εξωτερική μονάδα

Μοντέλα εξοπλισμένα με το νέο ψυκτικό μέσο R32. Σε σύγκριση με τα τρέχοντα μοντέλα, η εξωτερική μονάδα είναι πιο συμπαγής και ευκολότερη στην εγκατάσταση. (Μοντέλα 45/54). Η σειρά μικρών διαστάσεων για ψευδοροφή προστέθηκε στη γκάμα των εσωτερικών μονάδων για την ευκολότερη εγκατάσταση.



Τρέχων Μοντέλο

Νέα μοντέλα



Κατοικίες

Για Διαμερίσματα και Σπίτια

Από το σαλόνι, όπου χαλαρώνει όλη η οικογένεια, μέχρι τα υπνοδωμάτια, τα παιδικά δωμάτια και άλλους μικρούς χώρους. Η General Inc. έχει σχεδιάσει συστήματα κατάλληλα για χώρους που αντανακλούν τον ρυθμό της ζωής.



Ποικιλία / γκάμα εσωτερικών μονάδων που ταιριάζουν στα χαρακτηριστικά κάθε δωματίου



Για το σαλόνι και την τραπεζαρία

Σχεδίαση Cool Beauty

Αυτή η σειρά διαθέτει ειδικό ευρωπαϊκό σχεδιασμό. Η ελαφριά, κομψή και τρισδιάστατη εμφάνιση που επιτυγχάνεται με τις ομαλές καμπύλες είναι όμορφη από κάθε γωνία.



Για κύρια υπνοδωμάτια ή σαλόνια

Βραβευμένος σχεδιασμός, αθόρυβα μοντέλα Υψηλή απόδοση, χαμηλός θόρυβος με έμφαση στον σχεδιασμό.



Για μεγάλα δωμάτια

Σειρά Standard και άνεση

Οι βασικές λειτουργίες και ο ισχυρός, άνετος έλεγχος της ροής αέρα, είναι ιδανικά για μεγάλους χώρους.



Για υπνοδωμάτια ή οικιακά γραφεία

Σειρά ECO (Μικρές διαστάσεις)

Υψηλή απόδοση και συμπαγής σχεδιασμός, κατάλληλος για υπνοδωμάτια, οικιακά γραφεία και άλλους μικρούς χώρους.



Εξωτερικές μονάδες κατάλληλες για καθε οικιακό περιβάλλον



Διαθέσιμα πολυδιαιρούμενα συστήματα με R32

Τα μοντέλα με το φιλικό προς το περιβάλλον ψυκτικό R32 είναι πλέον διαθέσιμα. Σειρά προϊόντων με βελτιωμένο εξωτερικό σχεδιασμό προστέθηκε στην γκάμα εσωτερικών μονάδων.



Λειτουργία με έξυπνο ηχείο

Η σύνδεση με ένα έξυπνο ηχείο επιτρέπει στο χρήστη να χειρίζεται το κλιματιστικό και να ελέγχει την κατάσταση λειτουργίας του μιλώντας απλώς στο ηχείο.

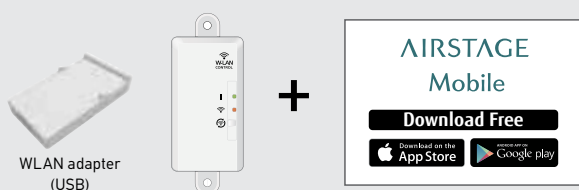

Με τον προσαρμογέα WLAN και την εφαρμογή AIRSTAGE Mobile, μπορείτε να ελέγχετε το κλιματιστικό σας από οπουδήποτε οποιαδήποτε στιγμή.

























Γκάμα 2026

Τύπος	Εύρος	Refrigerant	Μοντέλο	KBtu	
				9	12
	Designer Range Minimal Elegance Design	 Ψύξη & Θέρμανση	 	ASEH09KJCAL ASEH09KJCALB	ASEH12KJCAL ASEH12KJCALB
Επιτοίχια τοποθέτηση Ενσωματωμένο Wi-Fi	Σειρά Designer Υψηλές αποδόσεις & απαρámillos σχεδιασμός	 Ψύξη & Θέρμανση		ASEH09KGTG	ASEH12KGTG
	Σειρά Designer Ενσωματωμένο Wi-Fi & καινοτόμος σχεδιασμός	 Ψύξη & Θέρμανση		ASEG09KETF ASEG09KETF-B	ASEG12KETF ASEG12KETF-B
	Standard Range Υψηλή απόδοση & άνεση	 Ψύξη & Θέρμανση		ASEH09KMCG ASEH09KMCG-B	ASEH12KMCG ASEH12KMCG-B
	ECO Range Υψηλές αποδόσεις & αθόρυβη λειτουργία	 Ψύξη & Θέρμανση		ASEH09KNCA	ASEH12KNCA
Επιτοίχια τοποθέτηση	Standard Range Υψηλές αποδόσεις για μεγάλους χώρους	 Ψύξη & Θέρμανση			
	Standard Range Υψηλές αποδόσεις για μεγάλους χώρους	 Ψύξη & Θέρμανση			
	ECO Range Άνεση για μεγάλους χώρους	 Ψύξη & Θέρμανση			
	ECO Range Ψύξη σε ακραίες συνθήκες	 Ψύξη & Θέρμανση		ASEH09KLTA	ASEH12KLTA

						KBtu				
14		18		24		30		36		
	ASEH14KJCAL ASEH14KJCALB									
	ASEH14KGTG									
	ASEG14KETF ASEG14KETF-B									
	ASEH14KMCG ASEH09KMCG-B									
		ASEG18KMTE		ASEG24KMTE						
						ASEH30KMTB		ASEH36KMTB		
		ASEG18KLCA		ASEG24KLCA						

Γκάμα 2026

Τύπος	Εύρος	Refrigerant	Μοντέλο	KBtu	
				9	12
Κασέτα	Compact Κασέτα	 Ψύξη & Θέρμανση		AUXG09KVLA	AUXG12KVLA
	Κυκλικής Ροής	 Ψύξη & Θέρμανση	 18/24 30/36/45/54		
Αεραγωγός	Λεπτός Αεραγωγός	 Ψύξη & Θέρμανση	 09/12/14 18	ARXG09KLLAP	ARXG12KLLAP
	Αεραγωγός Μεσαίας Στατικής	 Ψύξη & Θέρμανση	 12/14/18 24 30/36/45/54		ARXH12KMTAP
	Αεραγωγός Μεσαίας Στατικής	 Ψύξη & Θέρμανση	 12/14 18/24/30 36/45/54		ARXG12KHTAP
	Αεραγωγός Μεσαίας Στατικής	 Ψύξη & Θέρμανση			
	Αεραγωγός Υψηλής Στατικής	 Ψύξη & Θέρμανση			
	Αεραγωγός Υψηλής Στατικής	 Cooling & Heating			
	Αεραγωγός Big Duct	 Ψύξη & Θέρμανση			
Κονσόλα διαπέδου	 Ψύξη & Θέρμανση		AGEG09KVCA	AGEG12KVCA	
Οροφής	 Ψύξη & Θέρμανση	 18/22 24/30 36/45/54			

KBtu									
14	18	24	30	36	45	54	60	72	90
AUXG14KVLA	AUXG18KVLA	AUXG24KVLA							
	AUXG18KRLB	AUXG24KRLB	AUXG30KRLB	AUXG36KRLB	AUXG45KRLB	AUXG54KRLB			
ARXG14KLLAP	ARXG18KLLAP								
ARXH14KMTAP	ARXH18KMTAP	ARXH24KMTAP	ARXH30KMTAP	ARXH36KMTAP	ARXH45KMTAP	ARXH54KMTAP			
ARXG14KHTAP	ARXG18KHTAP	ARXG24KHTAP	ARXG30KHTAP	ARXG36KHTAP	ARXG45KHTAP	ARXG54KHTAP			
		ARXG24KMLA	ARXG30KMLA	ARXG36KMLA	ARXG45KMLA				
					ARXG45KHTB	ARXG54KHTB			
							ARYG60LHTA		
								ARYG72LHTA	ARYG90LHTA
AGEG14KVCA									
	ABEG18KRTA	ABEG24KRTA	ABEG30KRTA	ABEG36KRTA	ABEG45KRTA	ABEG54KRTA			

ECO Series - **KL** 09-12



Υψηλή απόδοση και εξοικονόμηση
σε ακραίες συνθήκες 52 °C

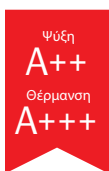

SEER
6.8

Εύρος Απόδοσης
MAX **52 °C**



MINIMAL SMART design με
εσωτερική μόλις 77cm

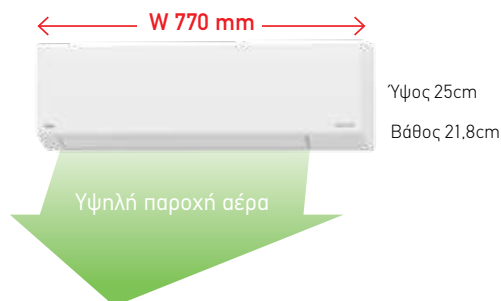

Εσωτερική Μονάδα	ASEH09KLTA	ASEH12KLTA
Εξωτερική Μονάδα	A0EH09KLTA	A0EH12KLTA
Ψυκτική απόδοση Ονομ. kW / Btu/h	2,5 / 8.530	3,4 / 11.601
Θερμική απόδοση Ονομ. kW / Btu/h	2,5 / 8.530	3,4 / 11.601
Ενεργειακή Κλάση Ψύξης	A++	A++
Ενεργειακή Κλάση Θέρμανσης MZ / ΘΖ	A+/A+++	A+/A+++
Εποχ. Συντ. Απόδοσης (SEER) (ψύξη) W/W	6,8	6,7
Εποχ. Συντ. Απόδοσης (SCOP) (θέρμανση) MZ / ΘΖ W/W	4,1 / 5,1	4,1 / 5,1
Διάμετρος Ψυκτικών Σωληνώσεων Y / A mm	6.35 / 9.52	6.35 / 9.52
Χονδρική Τιμή (προ ΦΠΑ)	859€	1.012€
ΧΕΑ (προ ΦΠΑ)	2,60€	2,95€
Προτεινόμενη Τιμή Λιανικής (με ΦΠΑ & ΧΕΑ)*	559€	659€

*Μη Δεσμευτική

Προαιρετικά εξαρτήματα

Περιγραφή	Χονδρική Τιμή (προ ΦΠΑ)
<input checked="" type="checkbox"/> WLAN adapter / AIRSTAGE Interface / UTY-TFSXH3	119€
<input checked="" type="checkbox"/> Silver Ion Filter / UTR-FA16-5	44€
<input checked="" type="checkbox"/> Ασύρματο χειριστήριο ρύθμισης ορίων θερμοκρασίας 4 σημείων / UTY-LNWX	105€



ECO Series - **KL** 18-24



Υψηλή απόδοση και εξοικονόμηση



SEER **7.2** SCOP **6.3**

Μικρό μήκος & συμπαγής σχεδιασμός

Πλάτος 79 cm



Ύψος 29,3cm
Βάθος 24,9cm

Ισχυρή ροή αέρα

Εσωτερική Μονάδα	ASEG18KLCA	ASEG24KLCA
Εξωτερική Μονάδα	AOEG18KLCA	AOEG24KLCA
Ψυκτική απόδοση Ονομ. kW / Btu/h	5,2 / 17.742	7,1 / 24.225
Θερμική απόδοση Ονομ. kW / Btu/h	6,3 / 21.496	8,0 / 27.296
Ενεργειακή Κλάση Ψύξης	A++	A++
Ενεργειακή Κλάση Θέρμανσης MZ / ΘZ	A+/A+++	A+/A+++
Εποχ. Συντ. Απόδοσης (SEER) (ψύξη) W/W	7,2	7,1
Εποχ. Συντ. Απόδοσης (SCOP) (θέρμανση) MZ / ΘZ W/W	4,3 / 6,3	4,0 / 6,4
Διάμετρος Ψυκτικών Σωληνώσεων Y / A mm	6.35 / 9.52	6.35 / 12.70
Χονδρική Τιμή (προ ΦΠΑ)	1.845€	2.150€
ΧΕΑ (προ ΦΠΑ)	4,30€	4,80€
Προτεινόμενη Τιμή Λιανικής (με ΦΠΑ & ΧΕΑ)*	1.199€	1.399€

*Μη Δεσμευτική

Προαιρετικά εξαρτήματα

Περιγραφή	Χονδρική Τιμή (προ ΦΠΑ)
<input checked="" type="checkbox"/> Silver Ion Filter / UTR-FA16-5	44€
<input checked="" type="checkbox"/> Ασύρματο χειριστήριο ρύθμισης ορίων θερμοκρασίας 4 σημείων / UTY-LNWX	105€



ECO Series - **KN** 09-12



Υψηλή απόδοση και εξοικονόμηση

Έλεγχος με έξυπνη συσκευή
μέσω AIRSTAGE Mobile App

Εύρος Απόδοσης

MAX 50 °C

(Λειτουργία ψύξης)



AIRSTAGE
Mobile



Εσωτερική Μονάδα	ASEH09KNCA	ASEH12KNCA
Εξωτερική Μονάδα	AOEH09KNCA	AOEH12KNCA
Ψυκτική απόδοση Ονομ. kW / Btu/h	2,5 / 8.530	3,4 / 11.601
Θερμική απόδοση Ονομ. kW / Btu/h	2,8 / 9.554	3,8 / 12.966
Ενεργειακή Κλάση Ψύξης	A++	A++
Ενεργειακή Κλάση Θέρμανσης MZ / ΘZ	A+/A+++	A+/A+++
Εποχ. Συντ. Απόδοσης (SEER) (ψύξη) W/W	7,4	7,0
Εποχ. Συντ. Απόδοσης (SCOP) (θέρμανση) MZ / ΘZ W/W	4,4 / 5,9	4,4 / 5,8
Διάμετρος Ψυκτικών Σωληνώσεων Y / A mm	6.35 / 9.52	6.35 / 9.52
Χονδρική Τιμή (προ ΦΠΑ)	955€	1.133€
ΧΕΑ (προ ΦΠΑ)	3,10€	3,30€
Προτεινόμενη Τιμή Λιανικής (με ΦΠΑ & ΧΕΑ)*	649€	749€

*Μη Δεσμευτική

Προαιρετικά εξαρτήματα

Περιγραφή	Χονδρική Τιμή (προ ΦΠΑ)
<input checked="" type="checkbox"/> Ασύρματο χειριστήριο ρύθμισης ορίων θερμοκρασίας 4 σημείων / UTY-LNWX	105€
<input checked="" type="checkbox"/> Silver Ion Filter UTR-FA16-5	44€



Standard Series - **KM** 09-12-14



Υψηλή απόδοση και εξοικονόμηση

Παρακολούθηση Ψυκτικού Κύκλου (Προαιρετικό)



SEER
8.4

SCOP
5.6



Παράδειγμα ένδειξης



Εσωτερική Μονάδα	ASEH09KMCG ASEH09KMCG-B	ASEH12KMCG ASEH12KMCG-B	ASEH14KMCG ASEH14KMCG-B
Εξωτερική Μονάδα	AOEH09KMCG	AOEH12KMCG	AOEH14KMCG
Ψυκτική απόδοση Ονομ. kW / Btu/h	2,5 / 8.530	3,4 / 11.601	4,2 / 14.330
Θερμική απόδοση Ονομ. kW / Btu/h	2,8 / 9.554	4,0 / 13.648	5,4 / 18.425
Ενεργειακή Κλάση Ψύξης	A++	A++	A++
Ενεργειακή Κλάση Θέρμανσης MZ / ΘΖ	A+/A+++	A+/A+++	A+/A+++
Εποχ. Συντ. Απόδοσης (SEER) (ψύξη) W/W	8,4	7,7	7,1
Εποχ. Συντ. Απόδοσης (SCOP) (θέρμανση) MZ / ΘΖ W/W	4,60 / 5,30	4,60 / 5,40	4,1 / 5,6
Διάμετρος Ψυκτικών Σωληνώσεων Y / A mm	6.35 / 9.52	6.35 / 9.52	6.35 / 9.52
Χονδρική Τιμή (προ ΦΠΑ)	1.102€ / 1.160€	1.257€ / 1.310€	1.525€ / 1.599€
ΧΕΑ (προ ΦΠΑ)	3,20€	3,40€	4,10€
Προτεινόμενη Τιμή Λιανικής (με ΦΠΑ & ΧΕΑ)*	749€ / 789€	849€ / 889€	1.049€ / 1.099€

*Μη Δεσμευτική

Προαιρετικά εξαρτήματα

Περιγραφή	Χονδρική Τιμή (προ ΦΠΑ)
✓ Design Χειριστήριο Ενσύρματο με HOTEL interface * / UTY-RVRY	395€
✓ Χειριστήριο Ενσύρματο αφής με Backlight / IR δέκτη / ημιεντοιχισμένο* / UTY-RCRYZ1	175€
✓ Ασύρματο χειριστήριο ρύθμισης ορίων θερμοκρασίας 4 σημείων / UTY-LNWX	105€
✓ Κιτ επικοινωνίας ενσύρματου χειριστηρίου / UTY-TWRXZ2	200€
✓ Καλώδιο ξηρής επαφής Operation/Stop / K-103C	33€
✓ Αντάπτορας Ειδικών εντολών / UTY-TERX	293€
✓ Silver Ion Filter / UTR-FA16-5	44€



* Απαραίτητο το κιτ επικοινωνίας



Standard Series - **KM** 18-24



Έλεγχος κατεύθυνσης αέρα 4 Way



Κιτ έξυπνου ελέγχου - WLAN

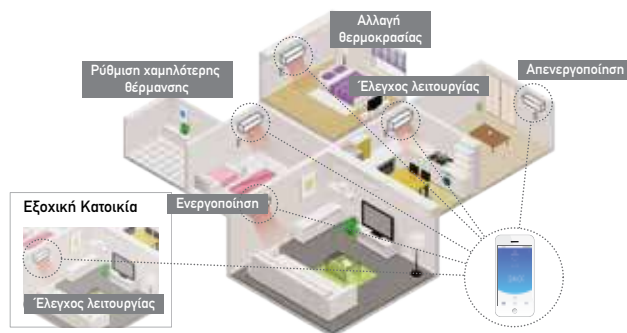

Εσωτερική Μονάδα	ASEG18KMTE	ASEG24KMTE
Εξωτερική Μονάδα	A0EG18KMTA	A0EG24KMTA
Ψυκτική απόδοση Ονομ. kW / Btu/h	5,2 / 17.742	7,1 / 24.225
Θερμική απόδοση Ονομ. kW / Btu/h	6,3 / 21.496	8,0 / 27.296
Ενεργειακή Κλάση Ψύξης	A++	A++
Ενεργειακή Κλάση Θέρμανσης MZ / ΘZ	A++/A+++	A+/A+++
Εποχ. Συντ. Απόδοσης (SEER) (ψύξη) W/W	7,8	7,3
Εποχ. Συντ. Απόδοσης (SCOP) (θέρμανση) MZ / ΘZ W/W	4,6 / 6,4	4,2 / 6,4
Ηλεκτρολογική Παροχή Ph / V / Hz	1 / 230 / 50	1 / 230 / 50
Διάμετρος Ψυκτικών Σωληνώσεων Y / A mm	6.35 / 12.70	6.35 / 12.70
Χονδρική Τιμή (προ ΦΠΑ)	2.133€	2.448€
ΧΕΑ (προ ΦΠΑ)	4,85€	5,45€
Προτεινόμενη Τιμή Λιανικής (με ΦΠΑ & ΧΕΑ)*	1.449€	1.649€

*Μη Δεσμευτική

Προαιρετικά εξαρτήματα

Περιγραφή	Χονδρική Τιμή (προ ΦΠΑ)
✓ Design Χειριστήριο Ενσύρματο με HOTEL interface * / UTY-RVRY	395€
✓ Χειριστήριο Ενσύρματο αφής με Backlight / IR δέκτη / ημιεντοιχισμένο* / UTY-RCRYZ1	175€
✓ Ασύρματο χειριστήριο ρύθμισης ορίων θερμοκρασίας 4 σημείων /UTY-LNWX	105€
✓ Κιτ εικοινωνίας ενσύρματου χειριστηρίου / UTY-TWRXZ2	200€
✓ Καλώδιο ξηρής επαφής Operation/Stop / K-103C	33€
✓ WLAN Adapter / AIRSTAGE Interface / UTY-TFSXH3	119€
✓ Αντάπτορας Ειδικών εντολών / UTY-TERX	293€
✓ Silver Ion Filter / UTR-FA16-5	44€

* Απαραίτητο το κιτ επικοινωνίας

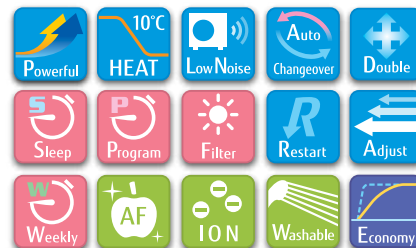

Standard Series - **KM** 30-36



Παρακολούθηση Ψυκτικού Κύκλου (Προαιρετικό)

Αισθητήρας ανθρωπίνης παρουσίας

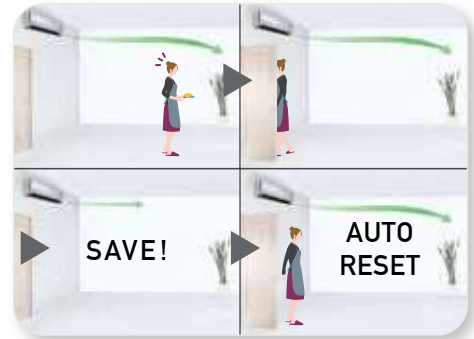
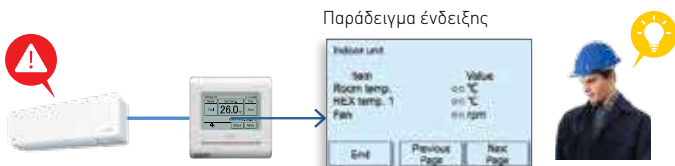

Εσωτερική Μονάδα	ASEH30KMTB	ASEH36KMTB
Εξωτερική Μονάδα	AOEH30KMTB	AOEH36KMTB
Ψυκτική απόδοση Ονομ. kW / Btu/h	8,0 / 27.296	9,4 / 32.073
Θερμική απόδοση Ονομ. kW / Btu/h	8,8 / 30.026	10,1 / 34.461
Ενεργειακή Κλάση Ψύξης	A++	A++
Ενεργειακή Κλάση Θέρμανσης MZ / ΘΖ	A+/A+++	A+/A+++
Εποχ. Συντ. Απόδοσης (SEER) (ψύξη) W/W	6,7	6,1
Εποχ. Συντ. Απόδοσης (SCOP) (θέρμανση) MZ / ΘΖ W/W	4,5 / 5,7	4,5 / 5,7
Ηλεκτρολογική Παροχή Ph / V / Hz	1 / 230 / 50	1 / 230 / 50
Διάμετρος Ψυκτικών Σωληνώσεων Y / A mm	9,52 / 15,88	9,52 / 15,88
Χονδρική Τιμή (προ ΦΠΑ)	3.869€	4.199€
ΧΕΑ (προ ΦΠΑ)	7,05€	7,05€
Προτεινόμενη Τιμή Λιανικής (με ΦΠΑ & ΧΕΑ)*	2.399€	2.599€

*Μη Δεσμευτική

Προαιρετικά εξαρτήματα

Περιγραφή	Χονδρική Τιμή (προ ΦΠΑ)
✓ Χειριστήριο Ενσύρματο με οθόνη υψηλής ανάλυσης STN-LCD / Λειτουργία Multi - system control * / UTY-RNRZY5	392€
✓ Design Χειριστήριο Ενσύρματο με HOTEL interface * / UTY-RVRY	395€
✓ Χειριστήριο Ενσύρματο αφής με Backlight / IR δέκτη / ημιεντοιχιζόμενο* / UTY-RCRYZ1	175€
✓ Ασύρματο χειριστήριο ρύθμισης ορίων θερμοκρασίας 4 σημείων / UTY-LNWX	105€
✓ Κιτ επικοινωνίας ενσύρματου χειριστήριου / UTY-TWRXZ2	200€
✓ Καλώδιο ξηρής επαφής Operation/Stop / K-103C	33€
✓ WLAN Adapter / AIRSTAGE Interface / UTY-TFSXH3	119€
✓ Αντάπτορας Ειδικών εντολών / UTY-TERX	293€
✓ Silver Ion Filter / UTR-FA16-5	44€



* Απαραίτητο το κιτ επικοινωνίας

Designer Series - KE 09-12-14

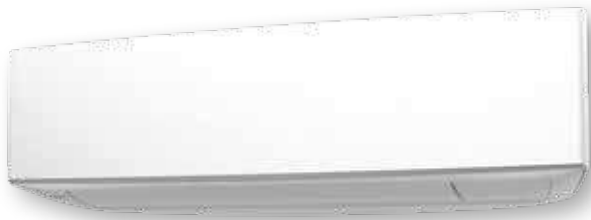

Λευκό



Σκούρο Γκρι

Έλεγχος με έξυπνη συσκευή
μέσω AIRSTAGE Mobile App

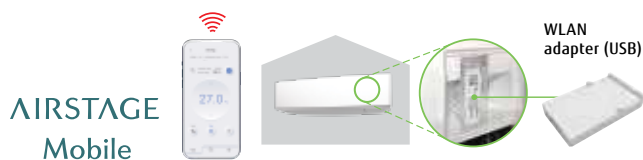

Ευρεία ροή αέρα & αθόρυβη λειτουργία



Εσωτερική Μονάδα	ASEG09KETF ASEG09KETF-B	ASEG12KETF ASEG12KETF-B	ASEG14KETF ASEG14KETF-B
Εξωτερική Μονάδα	AOEG09KETA	AOEG12KETA	AOEG14KETA
Ψυκτική απόδοση Ονομ. kW / Btu/h	2,5 / 8530	3,4 / 11601	4,2 / 14330
Θερμική απόδοση Ονομ. kW / Btu/h	2,8 / 9554	4,0 / 13648	5,4 / 18425
Ενεργειακή Κλάση Ψύξης	A++	A++	A++
Ενεργειακή Κλάση Θέρμανσης MZ / ΘΖ	A+/A+++	A+/A+++	A+/A+++
Εποχ. Συντ. Απόδοσης (SEER) (ψύξη) W/W	7,4	7,3	6,9
Εποχ. Συντ. Απόδοσης (SCOP) (θέρμανση) MZ / ΘΖ W/W	4,1 / 5,3	4,4 / 5,4	4,1 / 5,6
Διάμετρος Ψυκτικών Σωληνώσεων Y / A mm	6.35 / 9.52	6.35 / 9.52	6.35 / 9.52
Χονδρική Τιμή (προ ΦΠΑ)	1.190€ / 1.270€	1.420€ / 1.500€	1.710€ / 1.790€
ΧΕΑ (προ ΦΠΑ)	3,40€	3,60€	4,20€
Προτεινόμενη Τιμή Λιανικής (με ΦΠΑ & ΧΕΑ)*	849€ / 899€	949€ / 999€	1.199€ / 1.249€

*Μη Δεσμευτική

Προαιρετικά εξαρτήματα

Περιγραφή	Χονδρική Τιμή (προ ΦΠΑ)
✓ Design Χειριστήριο Ενσύρματο με HOTEL interface * / UTY-RVRY	395€
✓ Χειριστήριο Ενσύρματο αφής με Backlight / IR δέκτη / ημιεντοιζόμενο* / UTY-RCRYZ1	175€
✓ Ασύρματο χειριστήριο ρύθμισης ορίων θερμοκρασίας 4 σημείων /UTY-LNWX	105€
✓ Κιτ επικοινωνίας ενσύρματου χειριστήριου / UTY-TWRXZ2	200€
✓ Καλώδιο ξηρής επαφής Operation/Stop / K-103C	33€
✓ Αντάπτορας Ειδικών εντολών / UTY-TERX	293€
✓ Silver Ion Filter / UTR-FA16-5	44€

* Απαραίτητο το κιτ επικοινωνίας



Designer Series - **KG** 09-12-14

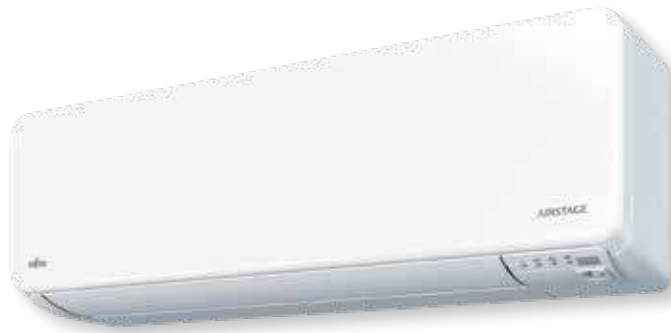

Παρακολούθηση Ψυκτικού Κύκλου (Προαιρετικό)

Υψηλή απόδοση και εξοικονόμηση

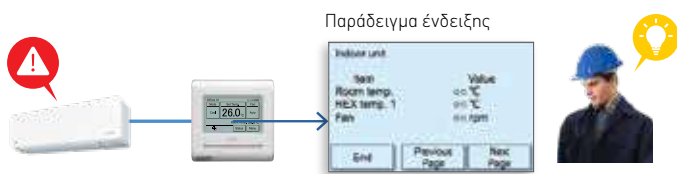

A+++ SEER **9.4** SCOP **6.7**

Εσωτερική Μονάδα	ASEH09KGTG	ASEH12KGTG	ASEH14KGTG
Εξωτερική Μονάδα	AOEH09KCGG	AOEH12KCGG	AOEH14KCGG
Ψυκτική απόδοση Ονομ. kW / Btu/h	2,5 / 8.530	3,4 / 11.601	4,2 / 14.330
Θερμική απόδοση Ονομ. kW / Btu/h	2,8 / 9.554	4,0 / 13.648	5,4 / 18.425
Ενεργειακή Κλάση Ψύξης	A+++	A+++	A++
Ενεργειακή Κλάση Θέρμανσης MZ / ΘΖ	A+++/A+++	A+++/A+++	A++/A+++
Εποχ. Συντ. Απόδοσης (SEER) (ψύξη) W/W	9,4	8,8	8,0
Εποχ. Συντ. Απόδοσης (SCOP) (θέρμανση) MZ / ΘΖ W/W	5,2 / 6,6	5,2 / 6,5	4,5 / 6,7
Διάμετρος Ψυκτικών Σωληνώσεων Y / A mm	6.35 / 9.52	6.35 / 9.52	6.35 / 9.52
Χονδρική Τιμή (προ ΦΠΑ)	1.420€	1.600€	1.970€
ΧΕΑ (προ ΦΠΑ)	4,0€	4,10€	4,20€
Προτεινόμενη Τιμή Λιανικής (με ΦΠΑ & ΧΕΑ)*	1.099€	1.249€	1.399€

*Μη Δεσμευτική

Προαιρετικά εξαρτήματα

Περιγραφή	Χονδρική Τιμή (προ ΦΠΑ)
✓ Design Χειριστήριο Ενσύρματο με HOTEL interface * / UTY-RVRY	395€
✓ Χειριστήριο Ενσύρματο αφής με Backlight / IR δέκτη / ημιεντοιζόμενο* / UTY-RCRYZ1	175€
✓ Ασύρματο χειριστήριο ρύθμισης ορίων θερμοκρασίας 4 σημείων / UTY-LNWX	105€
✓ Κιτ επικοινωνίας ενσύρματου χειριστήριου / UTY-TWRXZ2	200€
✓ Καλώδιο Ξηρής επαφής Operation/Stop / K-103C	33€
✓ Αντάπτορας Ειδικών εντολών / UTY-TERX	293€
✓ Silver Ion Filter / UTR-FA16-5	44€



* Απαραίτητο το κιτ επικοινωνίας



Σειρά Designer - KJ

Υψηλές αποδόσεις & απaráμιλλος σχεδιασμός



Minimal Elegance

Οι καθαρές γραμμές και οι έντονες, κομψές καμπύλες του προσδίδουν εκλεπτυσμένη αισθητική. Το συμπαγές πλάτος του επιτρέπει την εγκατάστασή του σε στενούς χώρους, όπως πάνω από πόρτες.



Heat Clean

Θερμαίνει τον εναλλάκτη θερμότητας (aluminum fins) στο εσωτερικό του κλιματιστικού σε θερμοκρασία άνω των 55°C, μαζί με το συσσωρευμένο νερό, επιτυγχάνοντας γρήγορο και αποτελεσματικό καθαρισμό. Είναι επίσης αποτελεσματικό έναντι της μούχλας που έχει προσκολληθεί στη μονάδα.

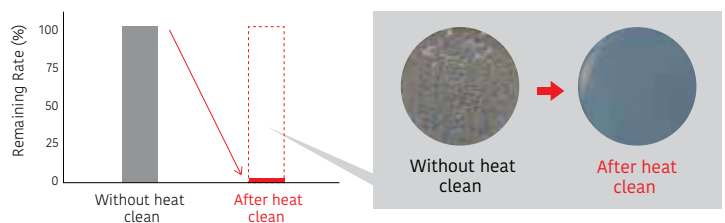

Test organization name: Kitasato Research Center for Environmental Science
Report No.: KRCEs - Bio. Test Report No. 2025_1003. Mold control rate: 99% or higher after heat clean operation.
*Tested on actual equipment. (12 model) Results may vary based on usage, seasonal, and environmental variables.

Αυτόματη Εναλλαγή Λειτουργιών

Δυνατότητα ρύθμισης διαφορετικών θερμοκρασιών για ψύξη και θέρμανση, με αυτόματη εναλλαγή μεταξύ των δύο λειτουργιών, ώστε να προσαρμόζεται στις διαφορές θερμοκρασίας ημέρας και νύχτας.

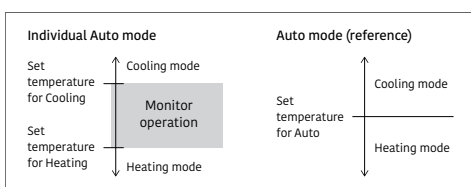

Αισθητήρας ανθρώπινης παρουσίας

Ο αισθητήρας ανθρώπινης παρουσίας παρακολουθεί τις κινήσεις των ατόμων στον χώρο και θέτει το κλιματιστικό σε χαμηλότερη ισχύ όταν φεύγουν. Όταν επιστρέφουν στο δωμάτιο, επιστρέφει αυτόματα στην προηγούμενη ρύθμιση.





Wireless RC

Εσωτερική Μονάδα	ASEH09KJCAL / ASEH09KJCAL -B	ASEH12KJCAL / ASEH12KJCAL -B	ASEH14KJCAL / ASEH14KJCAL -B
Εξωτερική Μονάδα	AOEH09KJCA	AOEH12KJCA	AOEH14KJCA
Ψυκτική απόδοση Ονομ. kW / Btu/h	2,5 / 8.530	3,4 / 11.601	4,2 / 14.330
Θερμική απόδοση Ονομ. kW / Btu/h	2,8 / 9.554	4,0 / 13.648	5,4 / 18.425
Ενεργειακή Κλάση Ψύξης	A+++	A+++	A++
Ενεργειακή Κλάση Θέρμανσης MZ / ΘΖ	A+++/A+++	A+++/A+++	A++/A+++
Εποχ. Συντ. Απόδοσης (SEER) (ψύξη) W/W	9,2	8,7	7,9
Εποχ. Συντ. Απόδοσης (SCOP) (θέρμανση) MZ / ΘΖ W/W	5,1 / 6,6	5,1 / 6,5	4,6 / 6,1
Διάμετρος Ψυκτικών Σωληνώσεων Y / A mm	6.35 / 9.52	6.35 / 9.52	6.35 / 9.52
Χονδρική Τιμή (προ ΦΠΑ)	1.600€ / 1.690€	1.780€ / 1.870€	2.150€ / 2.240€
ΧΕΑ (προ ΦΠΑ)	4,0€	4,10€	4,20€
Προτεινόμενη Τιμή Λιανικής (με ΦΠΑ & ΧΕΑ)*	999€ / 1.049€	1.099€ / 1.149€	1.299€ / 1.349€

Προαιρετικά εξαρτήματα

Περιγραφή	Χονδρική Τιμή (προ ΦΠΑ)
<input checked="" type="checkbox"/> Design Χειριστήριο Ενσύρματο με HOTEL interface * / UTY-RVRY	395€
<input checked="" type="checkbox"/> Χειριστήριο Ενσύρματο αφής με Backlight / IR δέκτη / ημιεντοιχιζόμενο* / UTY-RCRYZ1	175€
<input checked="" type="checkbox"/> Ασύρματο χειριστήριο ρύθμισης ορίων θερμοκρασίας 4 σημείων / UTY-LNWX	105€
<input checked="" type="checkbox"/> Κιτ εικοινωνίας ενσύρματου χειριστήριου / UTY-TWRXZ2	200€
<input checked="" type="checkbox"/> Καλώδιο ξηρής επαφής Operation/Stop / K-103C	33€
<input checked="" type="checkbox"/> Αντάπτορας Ειδικών εντολών / UTY-TERX	293€
<input checked="" type="checkbox"/> Silver Ion Filter / UTR-FA16-5	44€

* Απαραίτητο το κιτ επικοινωνίας



Διαιρούμενα συστήματα - Επιδαπέδιο

Η συμπαγής και λεπτή σχεδίαση της κονσόλας δαπέδου Fujitsu ξεχωρίζει για την ευελιξία που προσφέρει η μεγάλη μετωπική αναρρόφηση καθώς μπορεί να εγκατασταθεί ακόμα και εντοιχισμένη εσωτερικά του δωματίου. Ιδανική λύση και για την κάλυψη αναγκών θέρμανσης χάρη στη διπλή ροή αέρα τόσο από την επάνω όσο και από την κάτω έξοδο.

Ευέλικτη και εύκολη εγκατάσταση

Κάτω απο το παράθυρο

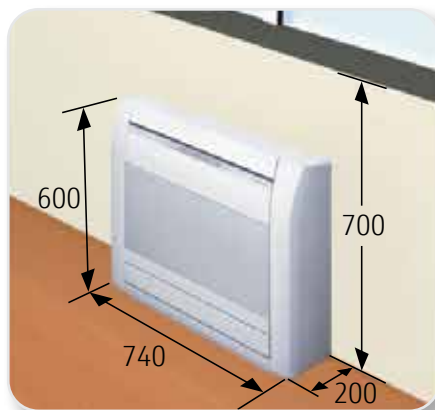

Σε εσοχή

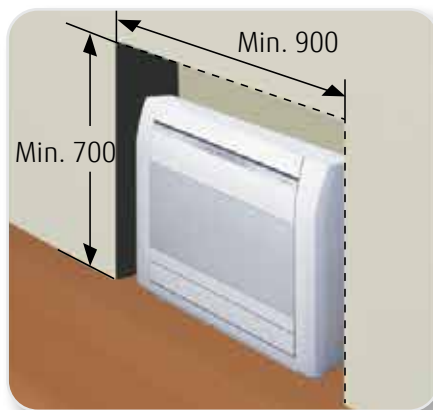

Επιτοίχια

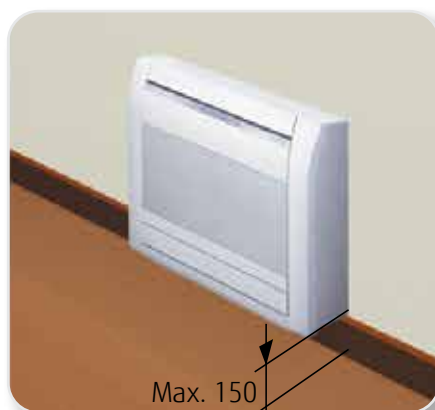

Ημιεντοιχιζόμενο*

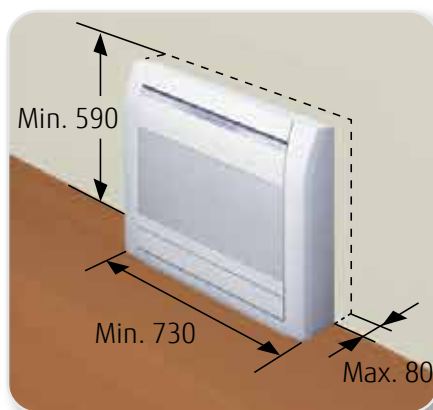

*Απαιτείται προαιρετικός εξοπλισμός

Έξυπνος απομακρυσμένος έλεγχος

Αποκτήστε τον απόλυτο έλεγχο του κλιματιστικού σας απ' όπου και αν βρίσκεστε μέσω του smartphone σας



Κονσόλα Δαπέδου – Μικρών διαστάσεων

Υψηλή εξοικονόμηση ενέργειας

Φίλτρα: Απόσμησης Ιόντων
& Κατεχίνης Μήλου



SEER
8.5

SCOP
52

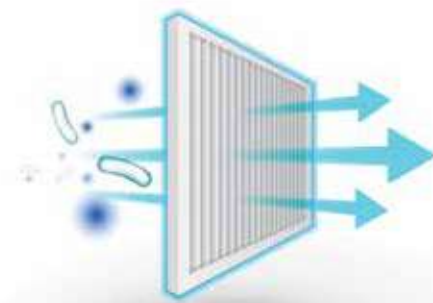

Εσωτερική Μονάδα	AGEG09KVCA	AGEG12KVCA	AGEG14KVCA
Εξωτερική Μονάδα	AOEG09KVCA	AOEG12KVCA	AOEG14KVCA
Ψυκτική απόδοση Ονομ. kW / Btu/h	2,5 / 8.530	3,5 / 11.942	4,2 / 14.1330
Θερμική απόδοση Ονομ. kW / Btu/h	3,5 / 11.942	4,5 / 15.354	5,2 / 17.742
Ενεργειακή Κλάση Ψύξης	A+++	A++	A++
Ενεργειακή Κλάση Θέρμανσης MZ / ΘΖ	A+ / A+++	A+ / A+++	A+ / A+++
Εποχ. Συντ. Απόδοσης (SEER) (ψύξη) w/w	8,5	8,2	8,1
Εποχ. Συντ. Απόδοσης (SCOP) (θέρμανση) MZ / ΘΖ w/w	4,3 / 5,2	4,1 / 5,4	4,0 / 5,5
Ηλεκτρολογική Παροχή Ph / V / Hz	1 / 230 / 50	1 / 230 / 50	1 / 230 / 50
Διάμετρος Ψυκτικών Σωληνώσεων Y / A mm	6,35 / 9,52	6,35 / 9,52	6,35 / 9,52
Χονδρική Τιμή (προ ΦΠΑ)	2.316€	2.552€	3.088€
ΧΕΑ (προ ΦΠΑ)	4,50€	4,50€	5,20€

Συμπεριλαμβάνεται ασύρματο χειριστήριο

Προαιρετικά εξαρτήματα

Περιγραφή	Χονδρική Τιμή (προ ΦΠΑ)
<input checked="" type="checkbox"/> Design Χειριστήριο Ενσύρματο με HOTEL interface * / UTY-RVRY	395€
<input checked="" type="checkbox"/> Χειριστήριο Ενσύρματο αφής με Backlight / IR δέκτη / ημιεντοιχισμένο / UTY-RCRYZ1	175€
<input checked="" type="checkbox"/> WLAN adapter / UTY-TFSXJ3	268€
<input checked="" type="checkbox"/> Αντάπτορας Ειδικών εντολών / UTY-TERX	293€
<input checked="" type="checkbox"/> Silver Ion Filter / UTR-FA16-5	44€
<input checked="" type="checkbox"/> Κιτ εικοινωνίας ενσύρματου χειριστηρίου / UTY-TWRXZ2	200€



Διαιρούμενα συστήματα - Κασέτες

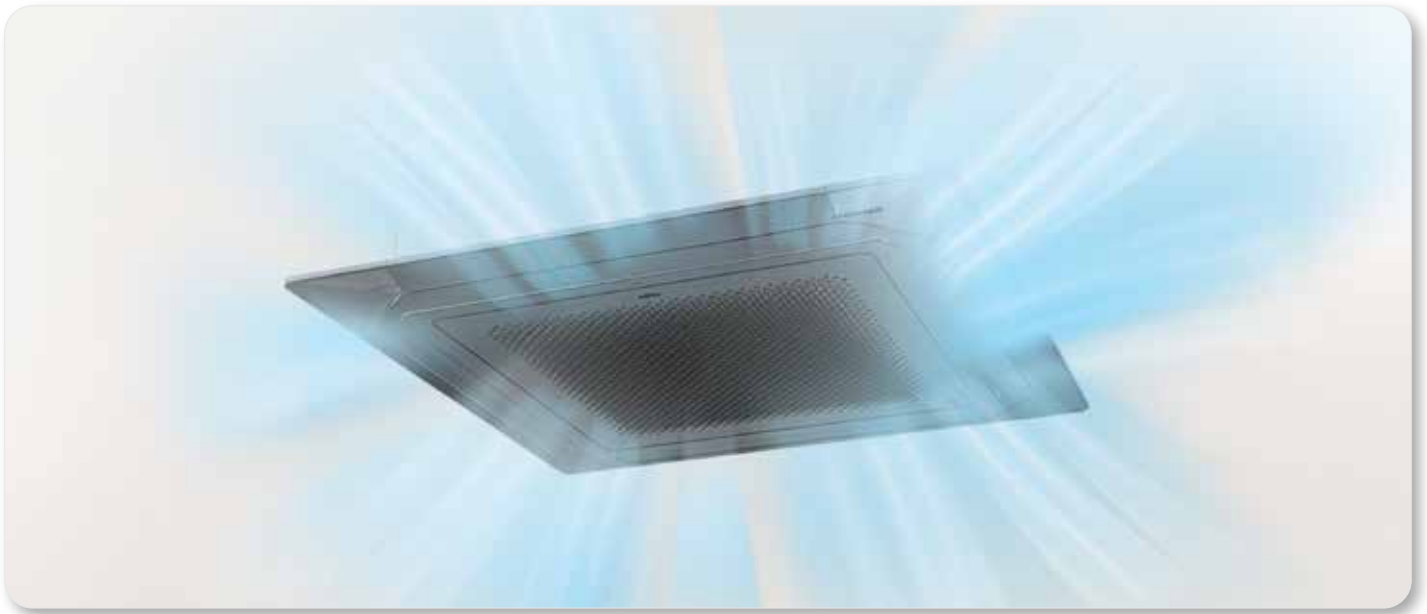

Η διαιρούμενου τύπου κασέτα οροφής, δίνει τέλεια με την εσωτερική διακόσμηση και διανέμει τον αέρα σε τέσσερις κατευθύνσεις προκειμένου να δημιουργήσει ιδανικές συνθήκες εσωτερικής θερμοκρασίας σε όλο τον χώρο. Η γκάμα κασετών Fujitsu διαθέτει μια ποικιλία σειρών, συμπεριλαμβανομένων μοντέλων Compact με ειδικά σχεδιασμένο πάνελ για να ταιριάζει στις οροφές πλέγματος και μοντέλα Circular Flow με κυκλική ροή αέρα 360° για απόλυτη άνεση και σταθερή θερμοκρασία σε κάθε σημείο του χώρου.

Μοναδική σχεδίαση κυκλικής παροχής

Ο αισθητήρας αναγνώρισης κίνησης, μειώνει την παροχή αέρα όταν δεν υπάρχουν άνθρωποι στο δωμάτιο, για μεγαλύτερη εξοικονόμηση ενέργειας.

Η παροχή ρεύματος αέρα δεν κατευθύνεται απευθείας πάνω στα άτομα που βρίσκονται στο δωμάτιο και παρέχουν πιο άνετο κλιματισμό. Έτσι δίνεται η δυνατότητα για αποτελεσματικό κλιματισμό βάσει της διάταξης του δωματίου.

Διαθέτει μοτέρ ανεμιστήρα DC υψηλής απόδοσης και ειδικά σχεδιασμένες περσίδες για την προώθηση ισχυρών παροχών αέρα προς όλες τις κατευθύνσεις.



Διαιρούμενα συστήματα - Κασέτες

Εύκολη συντήρηση

Μπορείτε να αποκτήσετε πρόσβαση στη μονάδα για συντήρηση αφαιρώντας απλώς ένα πλαίσιο οροφής ακριβώς δίπλα στη γρίλια. Καθώς δεν απαιτείται θύρα επιθεώρησης στην οροφή, μειώνεται το κόστος εγκατάστασης. Η γρίλια επιστροφής αέρα μπορεί να τοποθετηθεί έτσι ώστε να ανοίγει προς οποιαδήποτε κατεύθυνση για εύκολη συντήρηση.

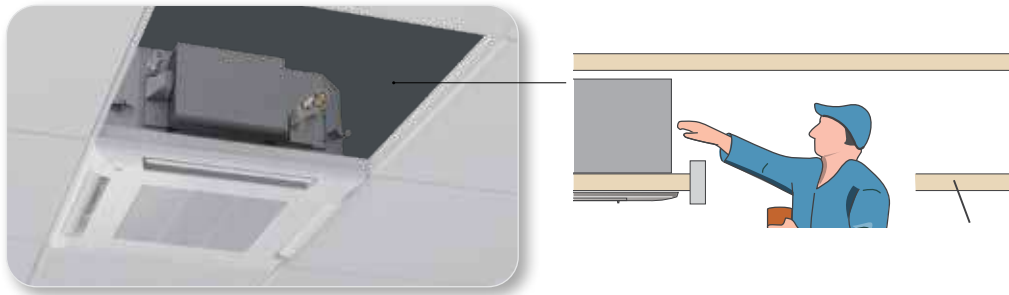

Ευέλικτη εγκατάσταση

Η μονάδα ταιριάζει όμορφα στη διακόσμηση μιας οροφής τύπου πλέγματος και μπορεί να τοποθετηθεί κοντά σε φωτιστικά σώματα ή σε ανοίγματα εξαερισμού.



Λειτουργία σε χαμηλές θερμοκρασίες περιβάλλοντος

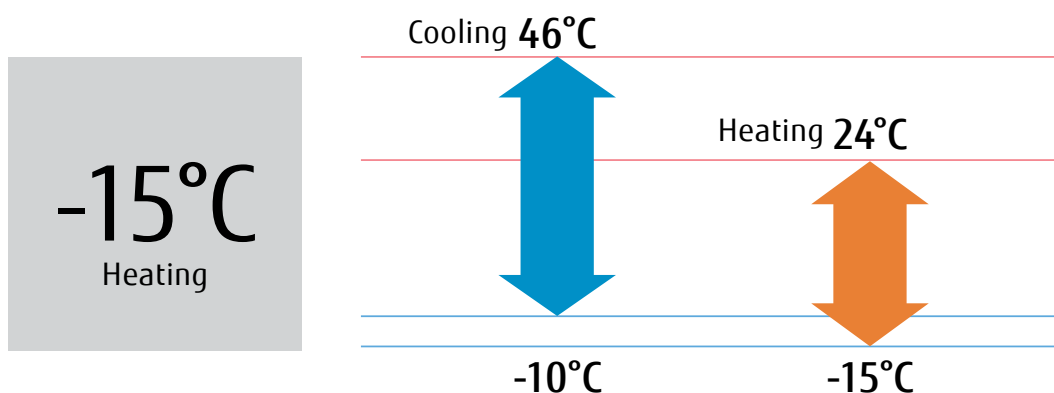

Σειρά μικρών διαστάσεων **Eco Series** 4 κατευθύνσεων, κατάλληλη για οροκτική ίνα - 60x60cm



Λειτουργία ECONOMY

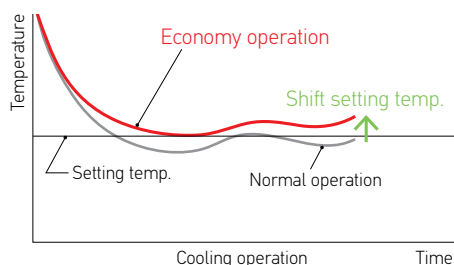

Εύκολη συντήρηση

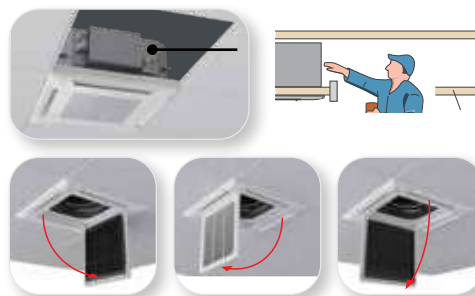

Εσωτερική Μονάδα	AUXG09KVLA	AUXG12KVLA	AUXG14KVLA	AUXG18KVLA	AUXG24KVLA
Εξωτερική Μονάδα	AOEG09KATA	AOEG12KATA	AOEG14KATA	AOEG18KATA	AOEG24KATA
Panel	UTG-UFYF-W	UTG-UFYF-W	UTG-UFYF-W	UTG-UFYF-W	UTG-UFYF-W
Ψυκτική απόδοση Ονομ. kW / Btu/h	2,5 / 8.530	3,5 / 11.942	4,3 / 14.672	5,2 / 17.442	6,8 / 23.202
Θερμική απόδοση Ονομ. kW / Btu/h	3,2 / 10.918	4,1 / 13.989	5,0 / 17.060	6,0 / 20.472	7,5 / 25.590
Ενεργειακή Κλάση Ψύξης	A++	A++	A++	A++	A+
Ενεργειακή Κλάση Θέρμανσης Μέσης Ζώνης	A+	A+	A+	A	A
Εποχ. Συντ. Απόδοσης (SEER) (ψύξη) w/w	6,2	6,1	6,1	6,1	5,9
Εποχ. Συντ. Απόδοσης (SCOP) (θέρμανση) MZ / w/w	4,0	4,0	4,0	3,9	3,8
Ηλεκτρολογική Παροχή Ph / V / Hz	1 / 230 / 50	1 / 230 / 50	1 / 230 / 50	1 / 230 / 50	1 / 230 / 50
Διάμετρος Ψυκτικών Σωληνώσεων Y / A mm	6,35 / 9,52	6,35 / 9,52	6,35 / 9,52	6,35 / 12,70	6,35 / 12,70
Χονδρική Τιμή (προ ΦΠΑ)	2.112€	2.212€	2.321€	2.580€	2.814€
ΧΕΑ (προ ΦΠΑ)	3,80€	4,00€	4,70€	4,80€	5,40€

Συμπεριλαμβάνεται χειριστήριο ασύρματο UTY-LNTY

Προαιρετικά εξαρτήματα

Περιγραφή	Χονδρική Τιμή (προ ΦΠΑ)
✓ Design Χειριστήριο Ενσύρματο με HOTEL interface * / UTY-RVRY	395€
✓ Χειριστήριο Ενσύρματο αφής με Backlight / IR δέκτη / ημιεντοιχισμένο / UTY-RCRYZ1	175€
✓ WLAN Adapter / AIRSTAGE Interface / UTY-TFSXJ3	268€
✓ Αντάπτορας Ειδικών εντολών / UTY-TERX	293€
✓ Silver Ion Filter / UTD-HFAA	116€



Σειρά μικρών διαστάσεων **Standard Series** 4 κατευθύνσεων, κατάλληλη για οροκτική ίνα - 60x60cm

Υψηλή απόδοση και
εξοικονόμηση ενέργειας



SEER

6.7

SCOP

4.4

Ρύθμιση θερμοκρασίας
αυτόματης επιστροφής

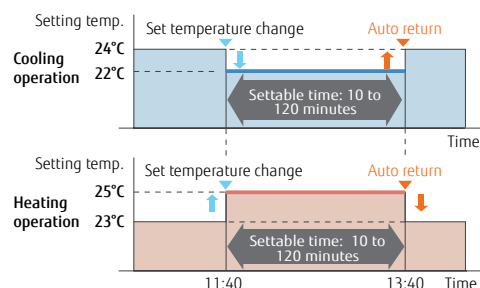

Εσωτερική Μονάδα	AUXG09KVLA	AUXG12KVLA	AUXG14KVLA	AUXG18KVLA	AUXG24KVLA
Εξωτερική Μονάδα	A0EG09KBTB	A0EG12KBTB	A0EG14KBTB	A0EG18KBTB	A0EG24KBTB
Panel	UTG-UFYF-W	UTG-UFYF-W	UTG-UFYF-W	UTG-UFYF-W	UTG-UFYF-W
Ψυκτική απόδοση Ονομ. kW / Btu/h	2,5 / 8.530	3,5 / 11.942	4,3 / 14.672	5,2 / 17.742	6,8 / 23.202
Θερμική απόδοση Ονομ. kW / Btu/h	3,2 / 10.918	4,1 / 13.989	5,0 / 17.060	6,0 / 20.472	7,5 / 25.590
Ενεργειακή Κλάση Ψύξης	A++	A++	A++	A++	A++
Ενεργειακή Κλάση Θέρμανσης Μέσης Ζώνης	A+	A+	A+	A+	A+
Εποχ. Συντ. Απόδοσης (SEER) (ψύξη) w/w	6,7	6,6	6,5	6,6	6,1
Εποχ. Συντ. Απόδοσης (SCOP) (θέρμανση) MZ / w/w	4,4	4,3	4,4	4,2	4,0
Ηλεκτρολογική Παροχή Ph / V / Hz	1 / 230 / 50	1 / 230 / 50	1 / 230 / 50	1 / 230 / 50	1 / 230 / 50
Διάμετρος Ψυκτικών Σωληνώσεων Y / A mm	6.35 / 9.52	6.35 / 9.52	6.35 / 9.52	6.35 / 12.70	6.35 / 12.70
Χονδρική Τιμή (προ ΦΠΑ)	2.465€	2.576€	2.709€	2.904€	3.220€
ΧΕΑ (προ ΦΠΑ)	3,80€	4,00€	4,70€	4,80€	5,40€

Προαιρετικά εξαρτήματα

Περιγραφή	Χονδρική Τιμή (προ ΦΠΑ)
✓ Design Χειριστήριο Ενσύρματο με HOTEL interface * / UTY-RVRY	395€
✓ Χειριστήριο Ενσύρματο αφής με Backlight / IR δέκτη / ημιεντοιχισμένο / UTY-RCRYZ1	175€
✓ WLAN Adapter / AIRSTAGE Interface / UTY-TFSXJ3	268€
✓ Αντάπτορας Ειδικών εντολών / UTY-TERX	293€
✓ Silver Ion Filter / UTD-HFAA	116€



Κυκλικής Ροής αέρα

Eco Series 1 - Φασική Παροχή



UTG-UKYC-W
White Grille



UTG-UKYA-B
Black Grille



Εσωτερική Μονάδα	AUXG18KRLB	AUXG24KRLB	AUXG30KRLB	AUXG36KRLB	AUXG45KRLB	AUXG54KRLB
Εξωτερική Μονάδα	AOEG18KATA	AOEG24KATA	AOEG30KATA	AOEG36KATA	AOEG45KATA	AOEG54KATA
Panel	UTG-UKYC-W	UTG-UKYC-W	UTG-UKYC-W	UTG-UKYC-W	UTG-UKYC-W	UTG-UKYC-W
Ψυκτική απόδοση Ονομ. kW / Btu/h	5,2 / 17.742	6,8 / 23.202	8,5 / 29.002	9,5 / 32.414	12,1 / 41.285	13,4 / 45.721
Θερμική απόδοση Ονομ. kW / Btu/h	6,0 / 20.472	7,5 / 25.590	10,0 / 34.120	10,8 / 36.850	13,5 / 46.062	15,5 / 52.886
Ενεργειακή Κλάση Ψύξης	A++	A++	A++	A++	-	-
Ενεργειακή Κλάση Θέρμανσης Μέσης Ζώνης	A+	A+	A+	A+	-	-
Εποχ. Συντ. Απόδοσης (SEER) (ψύξη) w/w	6,2	6,1	6,1	6,1	5,4	6,0
Εποχ. Συντ. Απόδοσης (SCOP) (θέρμανση) MZ / w/w	4,1	4,0	4,0	4,0	3,8	3,85
Ηλεκτρολογική Παροχή Ph / V / Hz	1 / 230 / 50	1 / 230 / 50	1 / 230 / 50	1 / 230 / 50	1 / 230 / 50	1 / 230 / 50
Διάμετρος Ψυκτικών Σωληνώσεων Y / A mm	6,35 / 12,70	6,35 / 12,70	9,52 / 15,88	9,52 / 15,88	9,52 / 15,88	9,52 / 15,88
Χονδρική Τιμή (προ ΦΠΑ)	2.895€	3.109€	3.472€	3.675€	4.383€	5.594€
ΧΕΑ (προ ΦΠΑ)	5,60€	6,20€	7,80€	8,10€	9,00€	9,40€

Συμπεριλαμβάνεται επιλογή σε χειριστήριο με:

- Οθόνη αφής με Backlight / IR δέκτη / ημιεντοιχιζόμενο - 2 Καλωδίων : UTY-RCRYZ1
- Απλό επίτοιχο τύπου με Backlight και επιλογή Ορίων θερμοκρασίας - 2 Καλωδίων : UTY-RSRY

Προαιρετικά εξαρτήματα

Περιγραφή	Χονδρική Τιμή (προ ΦΠΑ)
✓ Design Χειριστήριο Ενοσύρματο με HOTEL interface * / UTY-RVRY	395€
✓ Πάνελ Μαύρο / UTG-UKYA-B	385€
✓ WLAN adapter / UTY-TFSXJ3	268€
✓ Κιτ σύνδεσης Νωπού Αέρα / UTZ-VXRA	500€
✓ Ασύρματο χειριστήριο με IR Δέκτη / UTY-LBTYC	395€
✓ Αντάπτορας Ειδικών εντολών / UTY-TERX	293€
✓ Silver Ion Filter / UTD-HFRA	116€



Eco Series 3 - Φασική Παροχή

Μοναδική σχεδίαση κυκλικής ροής αέρα

Συμπαγής και ελαφριά εξωτερική μονάδα



R410A model



R32 model

Υψος
-22.7%

Εσωτερική Μονάδα	AUXG36KRLB	AUXG45KRLB	AUXG54KRLB
Εξωτερική Μονάδα	AOEG36KQTA	AOEG45KQTA	AOEG54KQTA
Panel	UTG-UKYC-W	UTG-UKYC-W	UTG-UKYC-W
Ψυκτική απόδοση Ονομ. kW / Btu/h	9,5 / 32.414	12,1 / 41.285	13,4 / 45.721
Θερμική απόδοση Ονομ. kW / Btu/h	10,8 / 36.850	13,5 / 46.062	15,5 / 52.886
Ενεργειακή Κλάση Ψύξης	A++	-	-
Ενεργειακή Κλάση Θέρμανσης Μέσης Ζώνης	A+	-	-
Εποχ. Συντ. Απόδοσης (SEER) (ψύξη) w/w	6,1	5,4	6,0
Εποχ. Συντ. Απόδοσης (SCOP) (θέρμανση) MZ / w/w	4,0	3,8	3,85
Ηλεκτρολογική Παροχή Ph / V / Hz	3 / 400 / 50	3 / 400 / 50	3 / 400 / 50
Διάμετρος Ψυκτικών Σωληνώσεων Y / A mm	9,52 / 15,88	9,52 / 15,88	9,52 / 15,88
Χονδρική Τιμή (προ ΦΠΑ)	3.789€	4.526€	5.778€
ΧΕΑ (προ ΦΠΑ)	8,20€	9,10€	9,10€

Πληθώρα επιλογών συστημάτων κεντρικού ελέγχου

Δυνατότητα διασύνδεσης με πρωτόκολλα επικοινωνίας Κεντρικού Ελέγχου Κτηρίου (BMS)



Σύστημα Κεντρικού Ελέγχου

Standard αντλία συμπυκνωμάτων

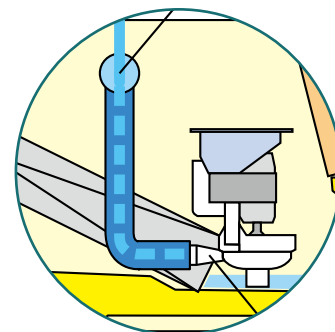

Κυκλικής Ροής αέρα

Standard Series 1 - Φασική Παροχή



Εσωτερική Μονάδα	AUXG18KRLB	AUXG24KRLB	AUXG30KRLB	AUXG36KRLB	AUXG45KRLB	AUXG54KRLB
Εξωτερική Μονάδα	AOEG18KBTB	AOEG24KBTB	AOEG30KBTB	AOEG36KBTB	AOEG45KBTB	AOEG54KBTB
Panel	UTG-UKYC-W	UTG-UKYC-W	UTG-UKYC-W	UTG-UKYC-W	UTG-UKYC-W	UTG-UKYC-W
Ψυκτική απόδοση Ονομ. kW / Btu/h	5,2 / 17.742	6,8 / 23.202	8,5 / 29.002	9,5 / 32.414	12,1 / 41.285	13,4 / 45.721
Θερμική απόδοση Ονομ. kW / Btu/h	6,0 / 20.472	7,5 / 25.590	10,0 / 34.120	10,8 / 36.850	13,5 / 46.062	15,5 / 52.886
Ενεργειακή Κλάση Ψύξης	A++	A++	A++	A++	-	-
Ενεργειακή Κλάση Θέρμανσης Μέσης Ζώνης	A+	A+	A+	A+	-	-
Εποχ. Συντ. Απόδοσης (SEER) (ψύξη) w/w	7,0	6,6	6,7	6,6	6,65	6,53
Εποχ. Συντ. Απόδοσης (SCOP) (θέρμανση) MZ / w/w	4,3	4,2	4,3	4,3	4,33	4,31
Ηλεκτρολογική Παροχή Ph / V / Hz	1 / 230 / 50	1 / 230 / 50	1 / 230 / 50	1 / 230 / 50	1 / 230 / 50	1 / 230 / 50
Διάμετρος Ψυκτικών Σωληνώσεων Y / A mm	6,35 / 12,70	6,35 / 12,70	9,52 / 15,88	9,52 / 15,88	9,52 / 15,88	9,52 / 15,88
Χονδρική Τιμή (προ ΦΠΑ)	3.219€	3.515€	4.164€	4.206€	5.010€	6.212€
ΧΕΑ (προ ΦΠΑ)	5,60€	6,20€	7,80€	8,10€	9,00€	9,40€

Συμπεριλαμβάνεται επιλογή σε χειριστήριο με:

- Οθόνη αφής με Backlight / IR δέκτη / ημιεντικοιζόμενο - 2 Καλωδίων : UTY-RCRYZ1
- Απλό επίτοιχου τύπου με Backlight και επιλογή Ορίων θερμοκρασίας - 2 Καλωδίων : UTY-RSRY

Προαιρετικά εξαρτήματα

Περιγραφή	Χονδρική Τιμή (προ ΦΠΑ)
<input checked="" type="checkbox"/> Design Χειριστήριο Ενσύρματο με HOTEL interface * / UTY-RVRY	395€
<input checked="" type="checkbox"/> Πάνελ Μαύρο / UTG-UKYA-B	385€
<input checked="" type="checkbox"/> WLAN adapter / UTY-TFSXJ3	268€
<input checked="" type="checkbox"/> Κιτ σύνδεσης Νωπού Αέρα / UTZ-VXRA	500€
<input checked="" type="checkbox"/> Ασύρματο χειριστήριο με IR Δέκτη / UTY-LBTYC	395€
<input checked="" type="checkbox"/> Αντάπτορας Ειδικών εντολών / UTY-TERX	293€
<input checked="" type="checkbox"/> Silver Ion Filter / UTD-HFRA	116€



Standard Series 3 - Φασική Παροχή

Υψηλή απόδοση και
εξοικονόμηση ενέργειας

Διευρυμένο μήκος εγκατάστασης

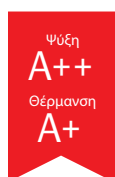

SEER

7.0

SCOP

4.3

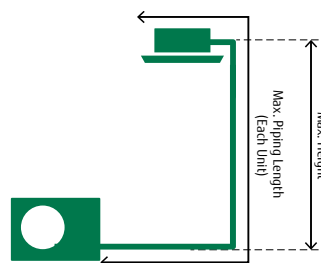

Max.

Pipe Length

50 m

Max. Height:

30 m

Εσωτερική Μονάδα	AUXG36KRLB	AUXG45KRLB	AUXG54KRLB
Εξωτερική Μονάδα	A0EG36KRTA	A0EG45KRTA	A0EG54KRTA
Panel	UTG-UKYC-W	UTG-UKYC-W	UTG-UKYC-W
Ψυκτική απόδοση Ονομ. kW / Btu/h	9,5 / 32.414	12,1 / 41.285	13,4 / 45.721
Θερμική απόδοση Ονομ. kW / Btu/h	10,8 / 36.850	13,5 / 46.062	15,5 / 52.886
Ενεργειακή Κλάση Ψύξης	A++	-	-
Ενεργειακή Κλάση Θέρμανσης Μέσης Ζώνης	A+	-	-
Εποχ. Συντ. Απόδοσης (SEER) (ψύξη) w/w	6,6	6,65	6,53
Εποχ. Συντ. Απόδοσης (SCOP) (θέρμανση) MZ / w/w	4,3	4,33	4,31
Ηλεκτρολογική Παροχή Ph / V / Hz	3 / 400 / 50	3 / 400 / 50	3 / 400 / 50
Διάμετρος Ψυκτικών Σωληνώσεων Y / A mm	9,52 / 15,88	9,52 / 15,88	9,52 / 15,88
Χονδρική Τιμή (προ ΦΠΑ)	4.498€	5.369€	6.431€
ΧΕΑ (προ ΦΠΑ)	8,20€	9,10€	9,10€

Αισθητήρας κίνησης με διπλή
λειτουργία απουσίας / κίνησης

Standard αντλία συμπυκνωμάτων

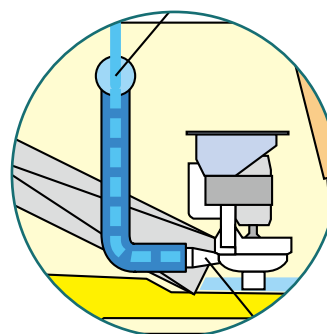

Διαιρούμενα συστήματα - Αεραγωγοί

Η τεχνολογικά προηγμένη σειρά αεραγωγών της General Inc. αποτελεί την ιδανική λύση για την κάλυψη αναγκών κλιματισμού, διαθέτοντας μια πλήρη γκάμα μοντέλων για εγκαταστάσεις σε στενούς χώρους μεταξύ των δοκών ή πάνω από την οροφή.

Κατάλληλα για τον κλιματισμό μεγάλων χώρων επαγγελματικών ή μη, επιτρέπει την εγκατάσταση πολλαπλών εξόδων κλιματισμού σε μία μόνο μονάδα και είναι ιδανικό για σύνθετες διατάξεις δωματίων.

Μικρή & ελαφριά εξωτερική μονάδα

Η εξωτερική μονάδα είναι μικρότερη και ελαφρύτερη από τις εξωτερικές μονάδες προηγούμενης γενιάς και για το λόγο αυτό την καθιστά ιδανική λύση για εγκαταστάσεις με περιορισμένο χώρο.

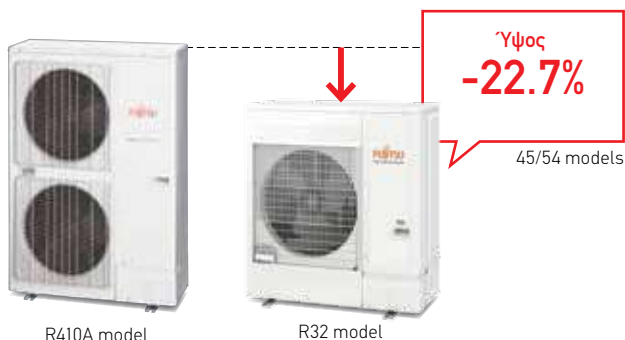

Πληθώρα επιλογών συστημάτων κεντρικού ελέγχου (Προαιρετικό)

Δυνατότητα διασύνδεσης με πρωτόκολλα επικοινωνίας Κεντρικού Ελέγχου Κτηρίου (BMS), μέσω MODBUS ή KNX.



Σύστημα Κεντρικού Ελέγχου

Διαιρούμενα συστήματα - Αεραγωγοί

Δυνατότητα επιλογής από ένα μεγάλο εύρος τιμών στατικής πίεσης

Η χρήση μοτέρ ανεμιστήρα DC επιτρέπει τη ρύθμιση της στατικής πίεσης μεταξύ 0 και 90 Pa για την σειρά KLLAP, 30 και 200 Pa για την σειρά KHTAP ή έως και 250 Pa για την σειρά KHTB.

Η στατική πίεση μπορεί να ρυθμιστεί με ένα τηλεχειριστήριο ανάλογα με το σύστημα αεραγωγών που θα επιλεγεί σύμφωνα με τις ανάγκες της εγκατάστασης.



Κιτ αυτόματης γρίλιας θυρίδας εξαερισμού
(Προαιρετικό) KLLAP Series

Η προαιρετική λιτή, επίπεδη, αυτόματη θυρίδα εξαερισμού ταιριάζει σε κάθε εσωτερικό χώρο και εξασφαλίζει άνετη παροχή αέρα.



Λειτουργία χαμηλού θορύβου

Ο σχεδιασμός V του εναλλάκτη θερμότητας της εσωτερικής μονάδας και ο σταθεροποιητής αέρα σε συνδυασμό με τον υψηλής απόδοσης DC ανεμιστήρα εξασφαλίζουν υψηλές αποδόσεις και χαμηλότερο επίπεδο θορύβου. (KHTAP Series).



Λεπτός Αεραγωγός - **Eco** Series



Λεπτή σχεδίαση

Επιλογή στατικής έως 90 Pa



Ρύθμιση Στατικής Πίεσης /
Παροχής Αέρα
0 - 90 Pa

Εσωτερική Μονάδα	ARXG09KLLAP	ARXG12KLLAP	ARXG14KLLAP	ARXG18KLLAP
Εξωτερική Μονάδα	AOEG09KATA	AOEG12KATA	AOEG14KATA	AOEG18KATA
Ψυκτική απόδοση Ονομ. kW / Btu/h	2,5 / 8.530	3,5 / 11.942	4,3 / 14.672	5,2 / 17.742
Θερμική απόδοση Ονομ. kW / Btu/h	3,2 / 10.918	4,1 / 13.989	5,0 / 17.060	6,0 / 20.472
Ενεργειακή Κλάση Ψύξης	A+	A+	A+	A+
Ενεργειακή Κλάση Θέρμανσης Μέσης Ζώνης	A	A	A	A
Εποχιακός συντελεστής απόδοσης (SEER) (ψύξη) W/W	5,9	5,8	5,6	5,8
Εποχιακός συντελεστής απόδοσης (SCOP) (θέρμανση) MZ W/W	3,8	3,8	3,8	3,8
Στατική Πίεση (Standard) Pa	0 - 90 (25)	0 - 90 (25)	0 - 90 (25)	0 - 90 (25)
Παροχή Αέρα (Υψηλή) Ψ / Θ m ³ /h	600/600	650/650	800/800	940/940
Ηλεκτρολογική Παροχή Ph / V / Hz	1 / 230 / 50	1 / 230 / 50	1 / 230 / 50	1 / 230 / 50
Διάμετρος Ψυκτικών Σωληνώσεων Y / A mm	6,35 / 9,52	6,35 / 9,52	6,35 / 9,52	6,35 / 12,70
Χονδρική Τιμή (προ ΦΠΑ)	1.959€	2.136€	2.320€	2.608€
ΧΕΑ (προ ΦΠΑ)	4,00€	4,20€	4,90€	5,30€

Συμπεριλαμβάνεται επιλογή σε χειριστήριο με:

- Οθόνη αφής με Backlight / IR δέκτη / ημιεντικοιζόμενο - 2 Καλωδίων : UTY-RCRYZ1
- Απλό επίτοιχου τύπου με Backlight και επιλογή Θερμότητας - 2 Καλωδίων : UTY-RSRY

Προαιρετικά εξαρτήματα

Περιγραφή	Χονδρική Τιμή (προ ΦΠΑ)
✓ Design Χειριστήριο Ενσύρματο με HOTEL interface * / UTY-RVRY	395€
✓ WLAN Adapter / AIRSTAGE Interface / UTY-TFSXJ3	268€
✓ Ασύρματο χειριστήριο με IR Δέκτη / UTY-LBTYM	277€
✓ Kit περσίδων με ρύθμιση Auto (Λευκό) (AR*G/09/12/14 LL) / UTD-GXTA-W	156€
✓ Kit περσίδων με ρύθμιση Auto (Λευκό) (AR*G/18 LL) / UTD-GXTB-W	232€
✓ Αντάπτορας Ειδικών εντολών / UTY-TERX	293€



Λεπτός Αεραγωγός - **Standard** Series

ARXG09/12/14KLLAP



ARXG18KLLAP



Υψηλή απόδοση και εξοικονόμηση

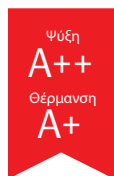

SEER

6.2

SCOP

4.3

Διευρυμένο μήκος εγκατάστασης

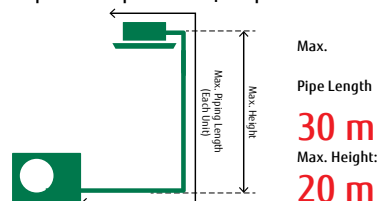

Εσωτερική Μονάδα	ARXG09KLLAP	ARXG12KLLAP	ARXG14KLLAP	ARXG18KLLAP
Εξωτερική Μονάδα	A0EG09KBTB	A0EG12KBTB	A0EG14KBTB	A0EG18KBTB
Ψυκτική απόδοση Ονομ. kW / Btu/h	2.5 / 8.530	3.5 / 11.942	4.3 / 14.672	5.2 / 17.742
Θερμική απόδοση Ονομ. kW / Btu/h	3.2 / 10.918	4.1 / 13.989	5.0 / 17.060	6.0 / 20.472
Ενεργειακή Κλάση Ψύξης	A++	A++	A+	A++
Ενεργειακή Κλάση Θέρμανσης Μέσης Ζώνης	A+	A+	A	A+
Εποχιακός συντελεστής απόδοσης (SEER) (ψύξη) W/W	6.2	6.1	5.8	6.2
Εποχιακός συντελεστής απόδοσης (SCOP) (θέρμανση) MZ W/W	4.3	4.0	3.9	4.1
Στατική Πίεση (Standard) Pa	0 - 90 (25)	0 - 90 (25)	0 - 90 (25)	0 - 90 (25)
Παροχή Αέρα (Υψηλή) Ψ / Θ m ³ /h	600/600	650/650	800/800	940/940
Ηλεκτρολογική Παροχή Ph / V / Hz	1 / 230 / 50	1 / 230 / 50	1 / 230 / 50	1 / 230 / 50
Διάμετρος Ψυκτικών Σωληνώσεων Y / A mm	6.35 / 9.52	6.35 / 9.52	6.35 / 9.52	6.35 / 12.70
Χονδρική Τιμή (προ ΦΠΑ)	2.312€	2.500€	2.708€	2.895€
ΧΕΑ (προ ΦΠΑ)	4,00€	4,20€	4,90€	5,30€

Προαιρετικά εξαρτήματα

Περιγραφή	Χονδρική Τιμή (προ ΦΠΑ)
<input checked="" type="checkbox"/> Design Χειριστήριο Ενσύρματο με HOTEL interface * / UTY-RVRY	395€
<input checked="" type="checkbox"/> WLAN Adapter / AIRSTAGE Interface / UTY-TFSXJ3	268€
<input checked="" type="checkbox"/> Ασύρματο χειριστήριο με IR Δέκτη / UTY-LBTYM	277€
<input checked="" type="checkbox"/> Kit περσιδων με ρύθμιση Auto (Λευκό) (AR*G/09/12/14 LL) / UTD-GXTA-W	156€
<input checked="" type="checkbox"/> Kit περσιδων με ρύθμιση Auto (Λευκό) (AR*G/18 LL) / UTD-GXTB-W	232€
<input checked="" type="checkbox"/> Αντάπτορας Ειδικών εντολών / UTY-TERX	293€
<input checked="" type="checkbox"/> Silver Ion Filter / UTD-HFTA: 09~14 / UTD-HFTB: 18	116€



Αεραγωγός Μεσαίας Στατικής Eco Series 1 - Φασική Παροχή



Εσωτερική Μονάδα	ARXG24KMLA	ARXG30KMLA	ARXG36KMLA	ARXG45KMLA
Εξωτερική Μονάδα	AOEG24KATA	AOEG30KATA	AOEG36KATA	AOEG45KATA
Ψυκτική απόδοση Ονομ. kW / Btu/h	6,8 / 23.202	8,5 / 29.002	9,5 / 32.414	12,1 / 41.285
Θερμική απόδοση Ονομ. kW / Btu/h	7,5 / 25.590	10,0 / 34.120	10,8 / 36.850	13,5 / 46.062
Ενεργειακή Κλάση Ψύξης	A+	A+	A+	-
Ενεργειακή Κλάση Θέρμανσης Μέσης Ζώνης	A	A	A	-
Εποχιακός συντελεστής απόδοσης (SEER) (ψύξη) W/W	5,9	5,8	5,6	4,85
Εποχιακός συντελεστής απόδοσης (SCOP) (θέρμανση) MZ W/W	3,9	3,9	3,9	3,55
Στατική Πίεση (Standard) Pa	30 - 150 (35)	30 - 150 (35)	30 - 150 (47)	30 - 150 (60)
Παροχή Αέρα (Υψηλή) Ψ / Θ m ³ /h	1100/1100	1900/2100	1900/2100	2100/2100
Ηλεκτρολογική Παροχή Ph / V / Hz	1 / 230 / 50	1 / 230 / 50	1 / 230 / 50	1 / 230 / 50
Διάμετρος Ψυκτικών Σωληνώσεων Y / A mm	6.35 / 12.70	9.52 / 15.88	9.52 / 15.88	9.52 / 15.88
Χονδρική Τιμή (προ ΦΠΑ)	2.766€	3.490€	3.824€	4.472€
ΧΕΑ (προ ΦΠΑ)	7.30€	9.00€	9.00€	10,00€

Συμπεριλαμβάνεται επιλογή σε χειριστήριο με:

- Οθόνη αφής με Backlight / IR δέκτη / ημιεντοιχισμένο - 2 Καλωδίων : UTY-RCRYZ1
- Απλό επίτοιχου τύπου με Backlight και επιλογή Ορίων Θερμοκρασίας - 2 Καλωδίων : UTY-RSRY

Προαιρετικά εξαρτήματα

Περιγραφή	Χονδρική Τιμή (προ ΦΠΑ)
✓ Design Χειριστήριο Ενσύρματο με HOTEL interface * / UTY-RVRY	395€
✓ Αντλία συμπυκνωμάτων / UTZ-PX1NBA	236€
✓ WLAN Adapter / AIRSTAGE Interface / UTY-TFSXJ3	268€
✓ Ασύρματο χειριστήριο με IR Δέκτη / UTY-LBTYM	277€
✓ Αντάπτορας Ειδικών εντολών / UTY-TERX	293€
✓ Long-life filter / UTD-LF25NA	210€



30/36/45



Eco Series 3 - Φασική Παροχή

Σχεδιασμός για εύκολη συντήρηση της εσωτερικής μονάδας

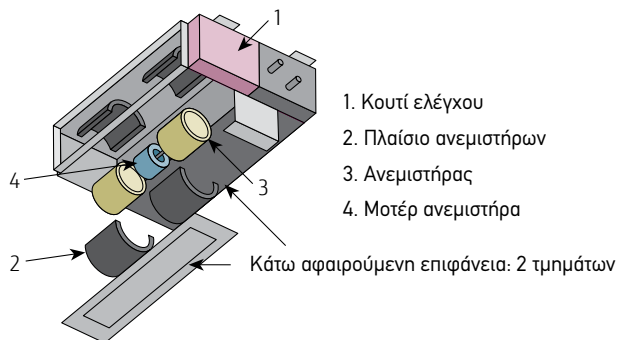

Δυο επιλογές εξόδου σωλήνα αποστράγγισης

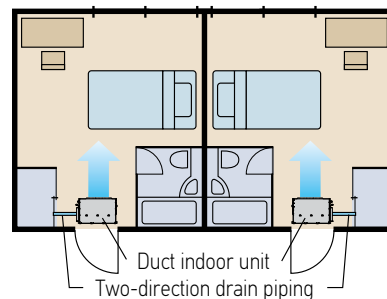

Εσωτερική Μονάδα	ARXG36KMLA	ARXG45KMLA
Εξωτερική Μονάδα	AOEG36KQTA	AOEG45KQTA
Ψυκτική απόδοση Ονομ. kW / Btu/h	9,5 / 32414	12,1 / 41285
Θερμική απόδοση Ονομ. kW / Btu/h	10,8 / 36850	13,5 / 46062
Ενεργειακή Κλάση Ψύξης	A+	-
Ενεργειακή Κλάση Θέρμανσης Μέσης Ζώνης	A	-
Εποχιακός συντελεστής απόδοσης (SEER) (ψύξη) W/W	5,6	4,85
Εποχιακός συντελεστής απόδοσης (SCOP) (θέρμανση) MZ W/W	3,9	3,55
Στατική Πίεση (Standard) Pa	30 - 150 (47)	30 - 150 (60)
Παροχή Αέρα (Υψηλή) Ψ / Θ m ³ /h	1900/2100	2100/2100
Ηλεκτρολογική Παροχή Ph / V / Hz	3/400/50	3/400/50
Διάμετρος Ψυκτικών Σωληνώσεων Y / A mm	9,52 / 15,88	9,52 / 15,88
Χονδρική Τιμή (προ ΦΠΑ)	3.938€	4.615€
ΧΕΑ (προ ΦΠΑ)	9,10€	10,10€

Λεπτός & συμπαγής σχεδιασμός

Εσωτερική Μονάδα

Η λεπτή και συμπαγής σχεδίαση της εσωτερικής μονάδας, με το κουτί ελέγχου τοποθετημένο στο πλαίσιο, επιτρέπει εγκατάσταση σε στενούς χώρους.

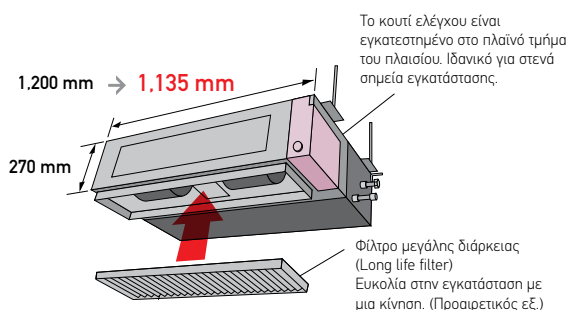

Εξωτερική Μονάδα

Οι εξωτερικές μονάδες των μοντέλων 45.000 & 54.000 btu έχουν επανασχεδιαστεί πλήρως, προκειμένου να επιτυγχάνεται πιο εύκολη και άμεση εγκατάσταση.

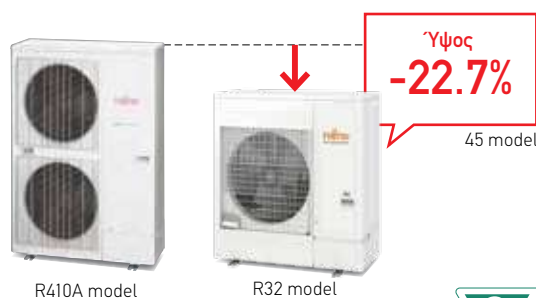

Αεραγωγός Μεσαίας Στατικής Standard Series 1 - Φασική Παροχή

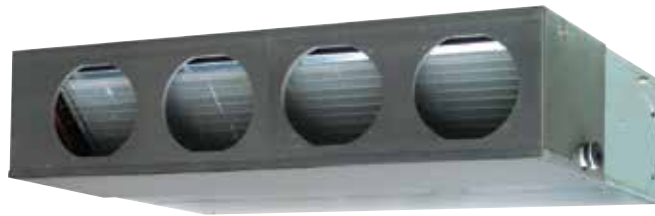

Εσωτερική Μονάδα	ARXG24KMLA	ARXG30KMLA	ARXG36KMLA	ARXG45KMLA
Εξωτερική Μονάδα	AOEG24KBTB	AOEG30KBTB	AOEG36KBTB	AOEG45KBTB
Ψυκτική απόδοση Ονομ. kW / Btu/h	6,8 / 23.202	8,5 / 29.002	9,5 / 32.414	12,1 / 41.285
Θερμική απόδοση Ονομ. kW / Btu/h	7,5 / 25.590	10,0 / 34.120	10,8 / 36.850	13,5 / 46.062
Ενεργειακή Κλάση Ψύξης	A++	A++	A++	-
Ενεργειακή Κλάση Θέρμανσης Μέσης Ζώνης	A+	A+	A+	-
Εποχιακός συντελεστής απόδοσης (SEER) (ψύξη) W/W	6,2	6,2	6,1	5,25
Εποχιακός συντελεστής απόδοσης (SCOP) (θέρμανση) MZ W/W	4,1	4,0	4,0	3,63
Στατική Πίεση (Standard) Pa	30 - 150 (35)	30 - 150 (35)	30 - 150 (47)	30 - 150 (60)
Παροχή Αέρα (Υψηλή) Ψ / Θ m ³ /h	1100/1100	1900/2100	1900/2100	2100/2100
Ηλεκτρολογική Παροχή Ph / V / Hz	1 / 230 / 50	1 / 230 / 50	1 / 230 / 50	1 / 230 / 50
Διάμετρος Ψυκτικών Σωληνώσεων Y / A mm	6.35 / 12.70	9.52 / 15.88	9.52 / 15.88	9.52 / 15.88
Χονδρική Τιμή (προ ΦΠΑ)	3.172€	4.182€	4.355€	5.099€
ΧΕΑ (προ ΦΠΑ)	7.30€	9.00€	9.00€	10,00€

Συμπεριλαμβάνεται επιλογή σε χειριστήριο με:

- Οθόνη αφής με Backlight / IR δέκτη / ημιεντοιζόμενο - 2 Καλωδίων : UTY-RCRYZ1
- Απλό επίτοιχο τύπου με Backlight και επιλογή Ορίων θερμοκρασίας - 2 Καλωδίων : UTY-RSRY

Προαιρετικά εξαρτήματα

Περιγραφή	Χονδρική Τιμή (προ ΦΠΑ)
✓ Design Χειριστήριο Ενσύρματο με HOTEL interface * / UTY-RVRY	395€
✓ Αντλία συμπυκνωμάτων / UTZ-PX1NBA	236€
✓ WLAN Adapter / AIRSTAGE Interface / UTY-TFSXJ3	268€
✓ Ασύρματο χειριστήριο με IR Δέκτη / UTY-LBTYM	277€
✓ Αντάπτορας Ειδικών εντολών / UTY-TERX	293€
✓ Long-life filter / UTD-LF25NA	210€



Standard Series 3 - Φασική Παροχή

Υψηλή απόδοση και εξοικονόμηση

Σχεδιασμός για εύκολη συντήρηση της εσωτερικής μονάδας

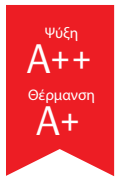

SEER

6.1

SCOP

4.0

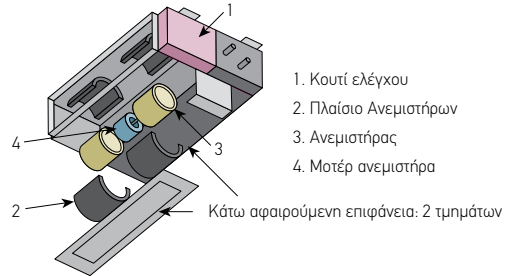

1. Κουτί ελέγχου
2. Πλαίσιο Ανεμιστήρων
3. Ανεμιστήρας
4. Μοτέρ ανεμιστήρα

Κάτω αφαιρούμενη επιφάνεια: 2 τμημάτων

Εσωτερική Μονάδα	ARXG36KMLA	ARXG45KMLA
Εξωτερική Μονάδα	AOEG36KRTA	AOEG45KRTA
Ψυκτική απόδοση Ονομ. kW / Btu/h	9.5 / 32.414	12.1 / 41.285
Θερμική απόδοση Ονομ. kW / Btu/h	10.8 / 36.850	13.5 / 46.062
Ενεργειακή Κλάση Ψύξης	A++	-
Ενεργειακή Κλάση Θέρμανσης Μέσης Ζώνης	A+	-
Εποχιακός συντελεστής απόδοσης (SEER) (ψύξη) W/W	6.1	5.25
Εποχιακός συντελεστής απόδοσης (SCOP) (θέρμανση) MZ W/W	4.0	3.63
Στατική Πίεση (Standard) Pa	30 - 150 (47)	30 - 150 (60)
Παροχή Αέρα (Υψηλή) Ψ / Θ m ³ /h	1900/2100	2100/2100
Ηλεκτρολογική Παροχή Ph / V / Hz	3/400/50	3/400/50
Διάμετρος Ψυκτικών Σωληνώσεων Y / A mm	9.52 / 15.88	9.52 / 15.88
Χονδρική Τιμή (προ ΦΠΑ)	4.647€	5.458€
ΧΕΑ (προ ΦΠΑ)	9,10€	10,10€

Διευρυμένο μήκος εγκατάστασης έως 50 μέτρα

Δυνατότητα επικοινωνίας μέσω συστημάτων κεντρικού ελέγχου

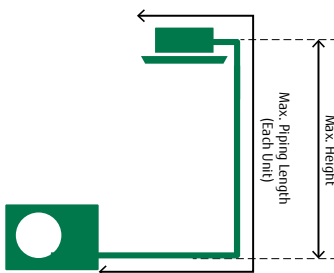

Max.
Pipe Length
50 m
Max. Height:
30 m



Σύστημα Κεντρικού Ελέγχου



Αεραγωγός Μεσαίας Στατικής Eco Series 1 - Φασική Παροχή



ARXH12/14/18



ARXH24



Εσωτερική Μονάδα	ARXH12KMTAP	ARXH14KMTAP	ARXH18KMTAP	ARXH24KMTAP
Εξωτερική Μονάδα	AOEG12KATA	AOEG14KATA	AOEG18KATA	AOEG24KATA
Ψυκτική απόδοση Ονομ. kW / Btu/h	3,5 / 11.942	4,3 / 14.672	5,2 / 17.742	6,8 / 23.202
Θερμική απόδοση Ονομ. kW / Btu/h	4,1 / 13.989	5,0 / 17.060	6,0 / 20.472	7,5 / 25.590
Ενεργειακή Κλάση Ψύξης	A+	A+	A+	A+
Ενεργειακή Κλάση Θέρμανσης Μέσης Ζώνης	A	A	A	A
Εποχιακός συντελεστής απόδοσης (SEER) (ψύξη) W/W	6.00	5.80	5.90	6.0
Εποχιακός συντελεστής απόδοσης (SCOP) (θέρμανση) MZ W/W	3.90	3.90	3.90	3,9
Στατική Πίεση (Standard) Pa	30 - 150 (40)	30 - 150 (40)	30 - 150 (40)	30 - 150 (50)
Παροχή Αέρα (Υψηλή) Ψ / Θ m3/h	650/650	800/800	840/840	1.230/1.230
Ηλεκτρολογική Παροχή Ph / V / Hz	1 / 230 / 50	1 / 230 / 50	1 / 230 / 50	1 / 230 / 50
Διάμετρος Ψυκτικών Σωληνώσεων Y / A mm (inch)	6.35 (1/4) / 9.52 (3/8)	6.35 (1/4) / 9.52 (3/8)	6.35 (1/4) / 12.70 (1/2)	6.35 (1/4) / 12.70 (1/2)
Χονδρική Τιμή (προ ΦΠΑ)	2.327€	2.507€	2.703€	2.929€
ΧΕΑ (προ ΦΠΑ)	4,90€	5,70€	6,00€	7,30€

Συμπεριλαμβάνεται επιλογή σε χειριστήριο με:

- Οθόνη αφής με Backlight / IR δέκτη / ημιεντοιχισμένο - 2 Καλωδίων : UTY-RCRYZ1
- Απλό επίτοιχο τύπου με Backlight και επιλογή Ορίων θερμοκρασίας - 2 Καλωδίων : UTY-RSRY

Προαιρετικά εξαρτήματα

Περιγραφή	Χονδρική Τιμή (προ ΦΠΑ)
✓ Design Χειριστήριο Ενσύρματο με HOTEL interface * / UTY-RVRY	395€
✓ WLAN Adapter / AIRSTAGE Interface / UTY-TFSXJ3	268€
✓ Αντάπτορας συνδεσιμότητας σε δίκτυο VRF (DC power) / UTY-VTGX	368€
✓ Ασύρματο χειριστήριο με IR Δέκτη / UTY-LBTYM	277€
✓ Αντάπτορας Ειδικών εντολών / UTY-TERX	293€
✓ Long-life filter / UTD-LFDC (12/14/18) UTD-LFDB (24) / UTD-LFDA (36/45/54)	150€



ECO Series 3 - Φασική Παροχή

Μεγάλο εύρος ρύθμισης στατικής 30 - 150 Pa με την ονομαστική ισχύ στα 150 Pa

Μεγάλο εύρος ρύθμισης στατικής
30 έως 150 Pa

Λεπτή σχεδίαση



Εσωτερική Μονάδα	ARXH30KMTAP	ARXH36KMTAP	ARXH45KMTAP	ARXH36KMTAP	ARXH45KMTAP
Εξωτερική Μονάδα	AOEG30KATA	AOEG36KATA	AOEG45KATA	AOEG36KQTA	AOEG45KQTA
Ψυκτική απόδοση Ονομ. kW / Btu/h	8,5 / 29.002	9,5 / 32.414	12,1 / 41.285	9,5 / 32.414	12,1 / 41.285
Θερμική απόδοση Ονομ. kW / Btu/h	10,0 / 34.120	10,8 / 36.850	13,5 / 46.062	10,8 / 36.850	13,5 / 46.062
Ενεργειακή Κλάση Ψύξης	A+	A+	-	A+	-
Ενεργειακή Κλάση Θέρμανσης Μέσης Ζώνης	A	A	-	A	-
Εποχιακός συντελεστής απόδοσης (SEER) (ψύξη) W/W	5,8	5,6	4,9	5,6	4,9
Εποχιακός συντελεστής απόδοσης (SCOP) (θέρμανση) MZ W/W	3,9	3,9	3,8	3,9	3,8
Στατική Πίεση (Standard) Pa	30 - 150 (50)	30 - 150 (50)	30 - 150 (60)	30 - 150 (50)	30 - 150 (60)
Παροχή Αέρα (Υψηλή) Ψ / Θ m ³ /h	1.950/1.950	2.070/2.070	2.160/2.160	2.070/2.070	2.160/2.160
Ηλεκτρολογική Παροχή Ph / V / Hz	1 / 230 / 50	1 / 230 / 50	1 / 230 / 50	3 / 400 / 50	3 / 400 / 50
Διάμετρος Ψυκτικών Σωληνώσεων Y / A mm (inch)	9.52 / 15.88	9.52 / 15.88	9.52 / 15.88	9.52 / 15.88	9.52 / 15.88
Χονδρική Τιμή (προ ΦΠΑ)	3.585€	3.927€	4.581€	4.041€	4.724€
ΧΕΑ (προ ΦΠΑ)	9,40€	9,40€	10,90€	9,40€	10,90€

Εύκολη συντήρηση



Εύκολη επιθεώρηση του σωλήνα αποστράγγισης
Ολόκληρος ο σωλήνας αποστράγγισης μπορεί να αφαιρεθεί για εύκολη αντικατάσταση και καθαρισμό.

Εύκολος καθαρισμός του εναλλάκτη θερμότητας.

Αλλαγή φίλτρου
Το φίλτρο μπορεί να εγκατασταθεί και να αφαιρεθεί εύκολα.

*Το φίλτρο μακράς διάρκειας είναι διαθέσιμο ως προαιρετικό εξάρτημα.

Σωλήνας αποστράγγισης και αντλία συμπυκνωμάτων



Αεραγωγός Μεσαίας Στατικής Standard Series 1 - Φασική Παροχή



ARXH12/14/18



ARXH24



Εσωτερική Μονάδα	ARXH12KMTAP	ARXH14KMTAP	ARXH18KMTAP	ARXH24KMTAP	ARXH30KMTAP	ARXH36KMTAP	ARXH45KMTAP
Εξωτερική Μονάδα	AOEG12KBTB	AOEG14KBTB	AOEG18KBTB	AOEG24KBTB	AOEG30KBTB	AOEG36KBTB	AOEG45KBTB
Ψυκτική απόδοση Ονομ. kW / Btu/h	3,5 / 11.942	4,3 / 14.672	5,2 / 17.742	6,8 / 23.202	8,5 / 29.002	9,5 / 32.414	12,1 / 41.285
Θερμική απόδοση Ονομ. kW / Btu/h	4,1 / 13.989	5,0 / 17.060	6,0 / 20.472	7,5 / 25.590	10,0 / 34.120	10,8 / 36.850	13,5 / 46.062
Ενεργειακή Κλάση Ψύξης	A++	A++	A++	A++	A++	A++	-
Ενεργειακή Κλάση Θέρμανσης Μέσης Ζώνης	A+	A+	A+	A+	A+	A+	-
Εποχιακός συντελεστής απόδοσης (SEER) (ψύξη) W/W	6.50	6.10	6.20	6.4	6.23	6,1	5,6
Εποχιακός συντελεστής απόδοσης (SCOP) (θέρμανση) MZ W/W	4.20	4.00	4.10	4.2	4,0	4,1	4,1
Στατική Πίεση (Standard) Pa	30 - 150 (40)	30 - 150 (40)	30 - 150 (40)	30 - 150 (50)	30 - 150 (50)	30 - 150 (50)	30 - 150 (60)
Παροχή Αέρα (Υψηλή) Ψ / Θ m ³ /h	650/650	800/800	840/840	1.230/1.230	1.950/1.950	2.070/2.070	2.160/2.160
Ηλεκτρολογική Παροχή Ph / V / Hz	1 / 230 / 50	1 / 230 / 50	1 / 230 / 50	1 / 230 / 50	1 / 230 / 50	1 / 230 / 50	1 / 230 / 50
Διάμετρος Ψυκτικών Σωληνώσεων Υ / Α mm	6.35 / 9.52	6.35 / 9.52	6.35 / 12.70	6.35 / 12.70	9.52 / 15.88	9.52 / 15.88	9.52 / 15.88
Τιμή Καταλόγου (προ ΦΠΑ)	2.691€	2.895€	3.027€	3.335€	4.277€	4.458€	5.208€
ΧΕΑ (προ ΦΠΑ)	5,70€	5,70€	6,00€	7,30€	9,40€	9,40€	10,90€

Συμπεριλαμβάνεται επιλογή σε χειριστήριο με:

- Οθόνη αφής με Backlight / IR δέκτη / ημιεντοιχισμένο - 2 Καλωδίων : UTY-RCRYZ1
- Απλό επίτοιχου τύπου με Backlight και επιλογή Θρίων θερμοκρασίας - 2 Καλωδίων : UTY-RSRY

Προαιρετικά εξαρτήματα

Περιγραφή	Χονδρική Τιμή (προ ΦΠΑ)
<input checked="" type="checkbox"/> Design Χειριστήριο Ενσύρματο με HOTEL interface * / UTY-RVRY	395€
<input checked="" type="checkbox"/> WLAN Adapter / AIRSTAGE Interface / UTY-TFSXJ3	268€
<input checked="" type="checkbox"/> Αντάπτορας συνδεσιμότητας σε δίκτυο VRF (DC power) / UTY-VTGX	368€
<input checked="" type="checkbox"/> Ασύρματο χειριστήριο με IR Δέκτη / UTY-LBTYM	277€
<input checked="" type="checkbox"/> Αντάπτορας Ειδικών εντολών / UTY-TERX	293€
<input checked="" type="checkbox"/> Long-life filter / UTD-LFDC (12/14/18) UTD-LFDB (24) / UTD-LFDA (36/45/54)	150€



Standard Series 3 - Φασική Παροχή

Μεγάλο εύρος ρύθμισης στατικής
30 - 150 Pa με την ονομαστική ισχύ
στα 150 Pa

Μεγάλο εύρος ρύθμισης
στατικής
30 έως 150 Pa

Λεπτή σχεδίαση



Εσωτερική Μονάδα	ARXH36KMTAP	ARXH45KMTAP	ARXH54KMTAP
Εξωτερική Μονάδα	AOEG36KRTA	AOEG45KRTA	AOEG54KRTA
Ψυκτική απόδοση Ονομ. kW / Btu/h	9,5 / 32.414	12,1 / 41.285	13,4 / 45.721
Θερμική απόδοση Ονομ. kW / Btu/h	10,8 / 36.850	13,5 / 46.062	15,5 / 52.886
Ενεργειακή Κλάση Ψύξης	A++	-	-
Ενεργειακή Κλάση Θέρμανσης Μέσης Ζώνης	A+	-	-
Εποχιακός συντελεστής απόδοσης (SEER) (ψύξη) W/W	6,1	5,6	5,41
Εποχιακός συντελεστής απόδοσης (SCOP) (θέρμανση) MZ W/W	4,1	4,1	4,1
Στατική Πίεση (Standard) Pa	30 - 150 (50)	30 - 150 (60)	30 - 150 (60)
Παροχή Αέρα (Υψηλή) Ψ / Θ m ³ /h	2.070/2.070	2.160/2.160	2.160/2.160
Ηλεκτρολογική Παροχή Ph / V / Hz	3/400/50	3/400/50	3/400/50
Διάμετρος Ψυκτικών Σωληνώσεων Y / A mm (inch)	9,52 / 15,88	9,52 / 15,88	9,52 / 15,88
Χονδρική Τιμή (προ ΦΠΑ)	4.750€	5.567€	6.326€
ΧΕΑ (προ ΦΠΑ)	9,50€	10,90€	10,90€

Εύκολη συντήρηση



Εύκολη επιθεώρηση του σωλήνα αποστράγγισης
Ολόκληρος ο σωλήνας αποστράγγισης μπορεί να αφαιρεθεί για εύκολη αντικατάσταση και καθαρισμό.

Εύκολος καθαρισμός του εναλλάκτη θερμότητας.

Αλλαγή φίλτρου
Το φίλτρο μπορεί να εγκατασταθεί και να αφαιρεθεί εύκολα.

*Το φίλτρο μακράς διάρκειας είναι διαθέσιμο ως προαιρετικό εξάρτημα.

Σωλήνας αποστράγγισης και αντλία συμπυκνωμάτων



Αεραγωγός Μεσαίας Στατικής Standard Series 1 - Φασική Παροχή



ARXG24/30KHTAP

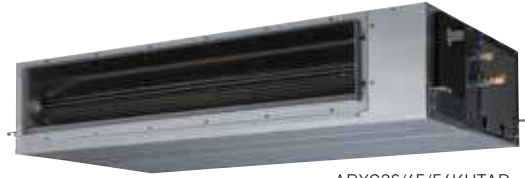

ARXG36/45/54KHTAP



Εσωτερική Μονάδα	ARXG24KHTAP	ARXG30KHTAP	ARXG36KHTAP	ARXG45KHTAP	ARXG54KHTAP
Εξωτερική Μονάδα	AOEG24KBTB	AOEG30KBTB	AOEG36KBTB	AOEG45KBTB	AOEG54KBTB
Ψυκτική απόδοση Ονομ. kW / Btu/h	6,8 / 23.202	8,5 / 29.002	9,5 / 32.414	12,1 / 41.285	13,4 / 45.721
Θερμική απόδοση Ονομ. kW / Btu/h	7,5 / 25.590	10,0 / 34.120	10,8 / 36.850	13,5 / 46.062	15,5 / 52.886
Ενεργειακή Κλάση Ψύξης	A++	A++	A++	-	-
Ενεργειακή Κλάση Θέρμανσης Μέσης Ζώνης	A+	A+	A+	-	-
Εποχ. Συντ. Απόδοσης (SEER) (ψύξη) w/w	6,5	6,2	6,1	5,83	5,81
Εποχ. Συντ. Απόδοσης (SCOP) (θέρμανση) MZ / w/w	4,1	4,0	4,2	3,87	3,85
Στατική Πίεση (Standard) Pa	30 - 200 (35)	30 - 200 (47)	30 - 200 (47)	30 - 200 (60)	30 - 200 (60)
Παροχή Αέρα (Υψηλή) Ψ / Θ m ³ /h	1360/1360	1700/1700	2050/1850	2550/2550	2550/2550
Ηλεκτρολογική Παροχή Ph / V / Hz	1 / 230 / 50	1 / 230 / 50	1 / 230 / 50	1 / 230 / 50	1 / 230 / 50
Διάμετρος Ψυκτικών Σωληνώσεων Y / A mm (inch)	6.35 / 12,70	9.52 / 15,88	9.52 / 15,88	9.52 / 15,88	9.52 / 15,88
Χονδρική Τιμή (προ ΦΠΑ)	3.609€	4.639€	4.667€	5.463€	7.184€
ΧΕΑ (προ ΦΠΑ)	7,30€	9,00€	9,00€	10,00€	11,30€

Συμπεριλαμβάνεται επιλογή σε χειριστήριο με:

- Οθόνη αφής με Backlight / IR δέκτη / ημιεντοιχισμένο - 2 Καλωδίων : UTY-RCRYZ1
- Απλό επίτοιχου τύπου με Backlight και επιλογή Ορίων Θερμοκρασίας - 2 Καλωδίων : UTY-RSRY

Προαιρετικά εξαρτήματα

Περιγραφή	Χονδρική Τιμή (προ ΦΠΑ)
✓ Design Χειριστήριο Ενσύρματο με HOTEL interface * / UTY-RVRY	395€
✓ WLAN Adapter / AIRSTAGE Interface / UTY-TFSXJ3	268€
✓ Intensis WLAN Adapter / FJ-RC-WIFI-1	751€
✓ Ασύρματο χειριστήριο με IR Δέκτη / UTY-LBTYM	277€
✓ Long-life filter / UTD-LFNB (24-30) / UTD-LFNA (36-54)	250€
✓ Αντάπτορας Ειδικών εντολών / UTY-TERX	293€



Standard Series 3 - Φασική Παροχή

Υψηλή ενεργειακή αποδοτικότητα & χαμηλά επίπεδα θορύβου έως και 21dB(A)

Λειτουργία αυτόματης ρύθμισης ροής αέρα

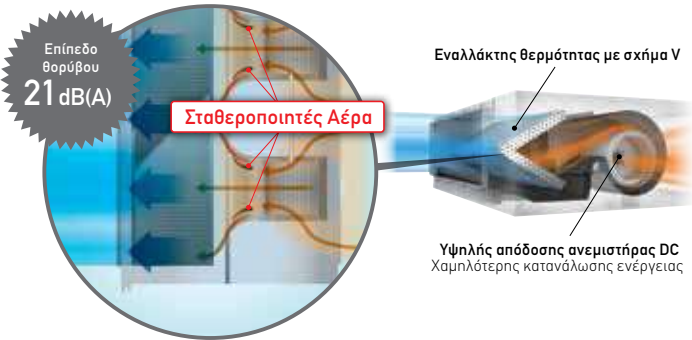

Εσωτερική Μονάδα	ARXG36KHΤΑΡ	ARXG45KHΤΑΡ	ARXG54KHΤΑΡ
Εξωτερική Μονάδα	ΑΟΕG36KRTA	ΑΟΕG45KRTA	ΑΟΕG54KRTA
Ψυκτική απόδοση Ονομ. kW / Btu/h	9,5 / 32.414	12,1 / 41.285	13,4 / 45.721
Θερμική απόδοση Ονομ. kW / Btu/h	10,8 / 36.850	13,5 / 46.062	15,5 / 52.886
Ενεργειακή Κλάση Ψύξης	A++	-	-
Ενεργειακή Κλάση Θέρμανσης Μέσης Ζώνης	A+	-	-
Εποχ. Συντ. Απόδοσης (SEER) (ψύξη) w/w	6,1	5,83	5,81
Εποχ. Συντ. Απόδοσης (SCOP) (θέρμανση) MZ / w/w	4,2	3,87	3,85
Στατική Πίεση (Standard) Pa	30 - 200 (47)	30 - 200 (60)	30 - 200 (60)
Παροχή Αέρα (Υψηλή) Ψ / Θ m ³ /h	2050/1850	2550/2550	2550/2550
Ηλεκτρολογική Παροχή Ph / V / Hz	3 / 400 / 50	3 / 400 / 50	3 / 400 / 50
Διάμετρος Ψυκτικών Σωληνώσεων Y / mm (inch)	9,52 / 15,88	9,52 / 15,88	9,52 / 15,88
Χονδρική Τιμή (προ ΦΠΑ)	4.959€	5.822€	7.403€
ΧΕΑ (προ ΦΠΑ)	9,10€	10,10€	11,30€

Standard αντλία συμπυκνωμάτων

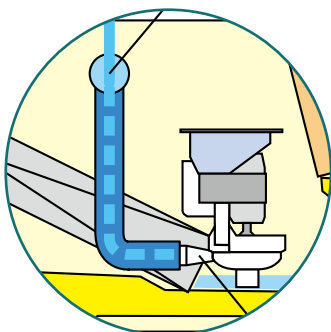

Διευρυμένο μήκος εγκατάστασης έως 50 μέτρα

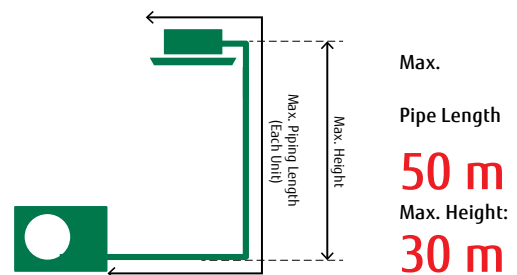

Αεραγωγός Υψηλής Στατικής **Standard** Series 1 - Φασική Παροχή



Εσωτερική Μονάδα	ARXG45KHTB	ARXG54KHTB
Εξωτερική Μονάδα	AOEG45KBTB	AOEG54KBTB
Ψυκτική απόδοση Ονομ. kW / Btu/h	12,1 / 41.285	13,4 / 45.721
Θερμική απόδοση Ονομ. kW / Btu/h	13,5 / 46.062	15,5 / 52.886
Εποχιακός συντελεστής απόδοσης SEER	5,14	5,1
Εποχιακός συντελεστής απόδοσης Θέρμανσης Μέσης Ζώνης SCOP	4,00	3,96
Στατική Πίεση (Standard) Pa	100 - 250 (100)	100 - 250 (100)
Παροχή Αέρα (Υψηλή) Ψ / Θ m ³ /h	3350/3350	3350/3350
Ηλεκτρολογική Παροχή Ph / V / Hz	1 / 230 / 50	1 / 230 / 50
Διάμετρος Ψυκτικών Σωληνώσεων Y / A mm (inch)	9,52 / 15,88	9,52 / 15,88
Χονδρική Τιμή (προ ΦΠΑ)	5.131€	6.161€
ΧΕΑ (προ ΦΠΑ)	11,30€	11,30€

Συμπεριλαμβάνεται επιλογή σε χειριστήριο με:

- Οθόνη αφής με Backlight / IR δέκτη / ημιεντοιχισμένο - 2 Καλωδίων : UTY-RCRYZ1
- Απλό επίτοιχου τύπου με Backlight και επιλογή Ορίων θερμοκρασίας - 2 Καλωδίων : UTY-RSRY

Προαιρετικά εξαρτήματα

Περιγραφή	Χονδρική Τιμή (προ ΦΠΑ)
<input checked="" type="checkbox"/> Design Χειριστήριο Ενσύρματο με HOTEL interface * / UTY-RVRY	395€
<input checked="" type="checkbox"/> WLAN adapter / AIRSTAGE Interface / UTY-TFSXJ3	268€
<input checked="" type="checkbox"/> Ασύρματο χειριστήριο με IR Δέκτη / UTY-LBTYM	277€
<input checked="" type="checkbox"/> Long-life filter / UTD-LF60KA	210€
<input checked="" type="checkbox"/> Αντάπτορας Ειδικών εντολών / UTY-TERX	293€



Standard Series 3 - Φασική Παροχή

Μοναδικός συνδυασμός υψηλής στατικής πίεσης και καινοτόμου σχεδιασμού



Συμπαγής και ελαφριά εξωτερική μονάδα

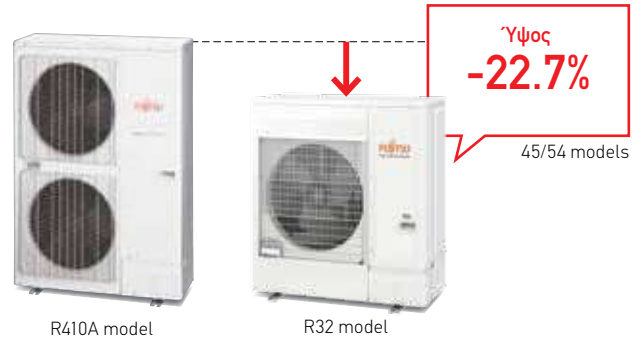

Εσωτερική Μονάδα	ARXG45KHTB	ARXG54KHTB
Εξωτερική Μονάδα	AOEG45KRTA	AOEG54KRTA
Ψυκτική απόδοση Ονομ. kW / Btu/h	12,1 / 41.285	13,4 / 45.721
Θερμική απόδοση Ονομ. kW / Btu/h	13,5 / 46.062	15,5 / 52.886
Εποχιακός συντελεστής απόδοσης SEER	5,14	5,1
Εποχιακός συντελεστής απόδοσης θέρμανσης Μέσης Ζώνης SCOP	4,00	3,96
Στατική Πίεση (Standard) Pa	100 - 250 (100)	100 - 250 (100)
Παροχή Αέρα (Υψηλή) Ψ / Θ m ³ /h	3350/3350	3350/3350
Ηλεκτρολογική Παροχή Ph / V / Hz	3 / 400 / 50	3 / 400 / 50
Διάμετρος Ψυκτικών Σωληνώσεων Y / A mm (inch)	9,52 / 15,88	9,52 / 15,88
Χονδρική Τιμή (προ ΦΠΑ)	5.490€	6.380€
ΧΕΑ (προ ΦΠΑ)	11,30€	11,30€

Εύκολη εγκατάσταση εσωτερικής μονάδας



Λειτουργία χαμηλού θορύβου έως και 40db(A)

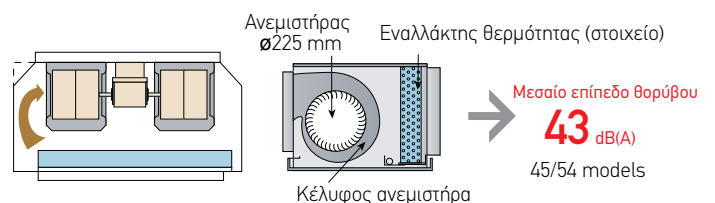

Αεραγωγός Υψηλής Στατικής 260 Pa **Standard** Series 3 - Φασική Παροχή



Εσωτερική Μονάδα	ARYG60LHTA
Εξωτερική Μονάδα	A0YG60LATT
Ψυκτική απόδοση Ονομ. kW / Btu/h	15 / 51.180
Θερμική απόδοση Ονομ. kW / Btu/h	18 / 61.416
Εποχιακός συντελεστής απόδοσης SEER W/W	4,86
Εποχιακός συντελεστής απόδοσης Θέρμανσης Μέσης Ζώνης SCOP W/W	3,5
Στατική Πίεση (Standard) Pa	60 - 260 (60)
Παροχή Αέρα (Υψηλή) Ψ/θ m ³ /h	3550/3550
Διάμετρος Ψυκτικών Σωληνώσεων Υ / Α mm	9.52 / 15.88
Μέγιστο Μήκος (Χωρίς Προσθ. Φρεόν) / Ύψος m	75 (30) / 30
Βάρος Εσωτερικής Μονάδας / Εξωτερικής Μονάδας kg	54 / 104
Ηλεκτρολογική Παροχή Ph / V / Hz	3 / 400 / 50
Τιμή Καταλόγου (προ ΦΠΑ)	8.437€
ΧΕΑ (προ ΦΠΑ)	15,80€

Συμπεριλαμβάνεται χειριστήριο ενσύρματο

Προαιρετικά εξαρτήματα

Περιγραφή	Χονδρική Τιμή (προ ΦΠΑ)
<input checked="" type="checkbox"/> Χειριστήριο Ενσύρματο / UTY-RNNYM	316€
<input checked="" type="checkbox"/> Χειριστήριο Ενσύρματο - LCD οθόνη / UTY-RVNYM	391€
<input checked="" type="checkbox"/> WLAN Adapter / 3 πολικό καλώδιο / UTY-TFNXZ1	236€
<input checked="" type="checkbox"/> Ασύρματο χειριστήριο με IR Δέκτη / UTY-LRHYM	K.Z
<input checked="" type="checkbox"/> Αντάπτορας Ειδικών εντολών / UTY-TERX	293€



Αεραγωγός Υψηλής Ισχύος Standard Series 3 - Φασική Παροχή



Αυτόματη ρύθμιση στατικής πίεσης

Automatically adjust!



Static pressure
??? Pa
It was necessary to calculate

Διαιρούμενη & ελαφριά εσωτερική μονάδα

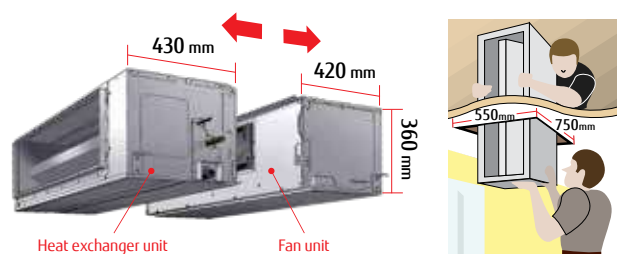

Εσωτερική Μονάδα	ARYG72LHTA	ARYG90LHTA
Εξωτερική Μονάδα	A0YG72LRLA	A0YG90LRLA
Ψυκτική απόδοση Ονομ. kW / Btu/h	19 / 64.828	22 / 75.064
Θερμική απόδοση Ονομ. kW / Btu/h	22,4 / 76.429	27 / 92.124
Εποχιακός συντελεστής απόδοσης SEER W/W	5,22	5,14
Εποχιακός συντελεστής απόδοσης Θέρμανσης Μέσης Ζώνης SCOP W/W	3,94	3,92
Στατική Πίεση (Standard) Pa	50 - 150 (72)	50 - 200 (72)
Παροχή Αέρα (Υψηλή) Ψ/Θ m ³ /h	4300/4300	4300/4300
Διάμετρος Ψυκτικών Σωληνώσεων Y / A mm	12.7) / 25.4	12.7 / 25.4
Μέγιστο Μήκος (Χωρίς Προσθ. Φρεόν) / Ύψος m	100 (30) / 30	100 (30) / 30
Βάρος Εσωτερικής Μονάδας / Εξωτερικής Μονάδας kg	69 / 165	80 / 174
Ηλεκτρολογική Παροχή (Εσωτερική Μονάδα) Ph / V / Hz	1 / 230 / 50	1 / 230 / 50
Ηλεκτρολογική Παροχή (Εξωτερική Μονάδα) Ph / V / Hz	3 / 400 / 50	3 / 400 / 50
Τιμή Καταλόγου (προ ΦΠΑ)	11.300€	12.300€
ΧΕΑ (προ ΦΠΑ)	23,40€	25,40€

Συμπεριλαμβάνεται χειριστήριο ενσύρματο

Προαιρετικά εξαρτήματα

Περιγραφή	Χονδρική Τιμή (προ ΦΠΑ)
✓ WLAN Adapter / 3 πολικό καλώδιο / UTY-TFSXJ3	268€
✓ Ασύρματο χειριστήριο με IR Δέκτη / UTY-LBTYM	277€
✓ Αντάπτορας Ειδικών εντολών / UTY-TERX	293€
✓ Αντάπτορας συνδεσιμότητας σε δίκτυο VRF (DC power) / UTY-VTGX	368€
✓ Αντλία συμπυκνωμάτων / UTZ-PX1NAB	K.Z€



Διαιρούμενα συστήματα - Οροφής

Η κομψή σχεδίαση της μονάδας οροφής με ύψος μόλις στα 24 εκ. την καθιστά μοναδική λύση για κάθε είδους εγκατάσταση. Η ισχυρή ροή αέρα με τα χαμηλά επίπεδα θορύβου την καθιστούν ιδανική για μεγάλες αίθουσες συσκέψεων και χώρους με μεγάλο βάθος.

Κομψός σχεδιασμός

Η κομψή, ελαφρώς κυρτή επιφάνεια δίνει την απόλυτη αίσθηση πολυτέλειας και υψηλής αισθητικής στο χώρο.



Πληθώρα επιλογών συστημάτων κεντρικού ελέγχου

Δυνατότητα διασύνδεσης με πρωτόκολλα επικοινωνίας Κεντρικού Ελέγχου Κτηρίου (BMS), μέσω MONDUS ή KNX.

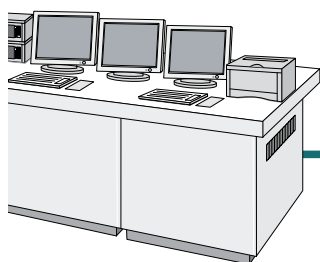

Σύστημα Κεντρικού Ελέγχου

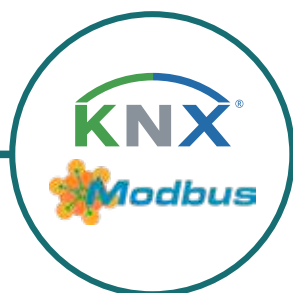

Διαιρούμενα συστήματα - Οροφής

Εύκολη εγκατάσταση

1. Η μονάδα εσωτερικού χώρου εγκαθίσταται εύκολα κάτω από την οροφή με ένα νέο κιτ τοποθέτησης.

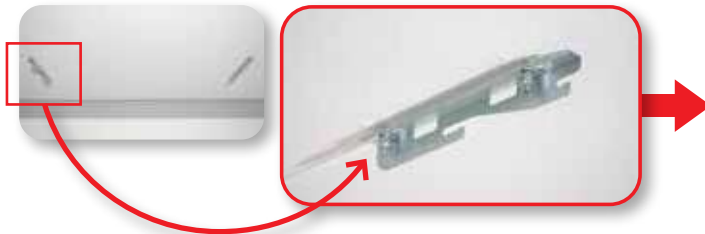

2. Σηκώστε και προσαρμόστε στην βάση στήριξης



3. Στηρίξτε με τις απαραίτητες βίδες στερέωσης.



Εύκολη συντήρηση

1. Το μπροστινό πάνελ μπορεί να ανοιχτεί χωρίς να μετακινηθεί, για ασφάλεια και γρήγορη συντήρηση.



2. Το δοχείο αποστράγγισης μπορεί να μετακινηθεί για να καθαριστεί.



3. Τα εξαρτήματα στο κουτί ελέγχου μπορούν να είναι εύκολα προσβάσιμα από την ανοιχτή πλευρά.



Ευέλικτη εγκατάσταση

Ο εύκαμπτος σωλήνας και ο σωλήνας αποστράγγισης μπορούν να τοποθετηθούν μέσα στο περίβλημα και να συνδεθούν στη δεξιά ή αριστερή πλευρά, υπό γωνία ή με κατεύθυνση προς τα κάτω.



Εμφανούς Οροφής

Eco Series 1 - Φασική Παροχή



ABYG18KRTA



ABYG24/30KRTA



ABYG36/45/KRTA



Εσωτερική Μονάδα	ABEG18KRTA	ABEG24KRTA	ABEG30KRTA	ABEG36KRTA	ABEG45KRTA
Εξωτερική Μονάδα	A0EG18KATA	A0EG24KATA	A0EG30KATA	A0EG36KATA	A0EG45KATA
Ψυκτική απόδοση Ονομ. kW / Btu/h	5,2 / 17.742	6,8 / 23.200	8,5 / 29.002	9,5 / 32.414	12,1 / 41.285
Θερμική απόδοση Ονομ. kW / Btu/h	6,0 / 20.472	7,5 / 25.590	10,0 / 34.120	10,8 / 36.850	13,5 / 46.062
Ενεργειακή Κλάση Ψύξης	A+	A+	A+	A+	-
Ενεργειακή Κλάση Θέρμανσης Μέσης Ζώνης	A	A	A	A	-
Εποχιακός συντελεστής απόδοσης (SEER) (ψύξη) W/W	5,8	6,0	5,8	5,6	5,2
Εποχιακός συντελ. απόδοσης (SCOP) (θέρμανση) MZ W/W	3,8	3,9	3,9	3,9	3,8
Παροχή Αέρα (Υψηλή) Ψ / Θ	840/840	1230/1230	1400/1400	1850/1800	1900/1850
Ηλεκτρολογική Παροχή Ph / V / Hz	1 / 230 / 50	1 / 230 / 50	1 / 230 / 50	1 / 230 / 50	1 / 230 / 50
Διάμετρος Ψυκτικών Σωληνώσεων Y / A mm	6,35 / 12,7	6,35 / 12,7	9,52 / 15,88	9,52 / 15,88	9,52 / 15,88
Χονδρική Τιμή (προ ΦΠΑ)	2.454€	2.993€	3.943€	4.162€	4.780€
ΧΕΑ (προ ΦΠΑ)	5,70€	6,90€	8,30€	9,00€	10,70€

Συμπεριλαμβάνεται επιλογή σε χειριστήριο με:

- Οθόνη αφής με Backlight / IR δέκτη / ημιεντικιοζόμενο - 2 Καλωδίων : UTY-RCRYZ1
- Απλό επίτοιχου τύπου με Backlight και επιλογή Ορίων θερμοκρασίας - 2 Καλωδίων : UTY-RSRY

Προαιρετικά εξαρτήματα

Περιγραφή	Χονδρική Τιμή (προ ΦΠΑ)
✓ Design Χειριστήριο Ενσύρματο με HOTEL interface * / UTY-RVRY	395€
✓ Ασύρματο χειριστήριο με IR Δέκτη / UTY-LBTYH	264€
✓ Αντλία συμπυκνωμάτων / UTR-DPB24T	324€
✓ WLAN adapter / AIRSTAGE Interface / UTY-TFSXJ3	268€
✓ Αντάπτορας Ειδικών εντολών / UTY-TERX	293€

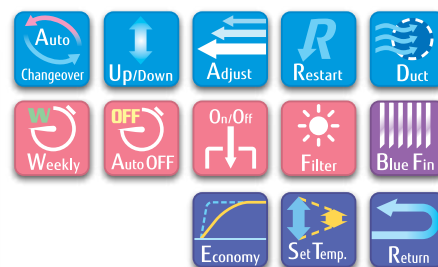

Eco Series 3 - Φασική Παροχή



Εσωτερική Μονάδα	ABEG36KRTA	ABEG45KRTA
Εξωτερική Μονάδα	AOEG36KQTA	AOEG45KQTA
Ψυκτική απόδοση Ονομ. kW / Btu/h	9,5 / 32.414	12,1 / 41285.
Θερμική απόδοση Ονομ. kW / Btu/h	10,8 / 36.850	13,5 / 46.060
Ενεργειακή Κλάση Ψύξης	A+	-
Ενεργειακή Κλάση Θέρμανσης Μέσης Ζώνης	A	-
Εποχιακός συντελεστής απόδοσης (SEER) (ψύξη) W/W	5,6	5,2
Εποχιακός συντελ. απόδοσης (SCOP) (θέρμανση) MZ W/W	3,9	3,8
Παροχή Αέρα (Υψηλή) Ψ / Θ	1850/1800	1900/1850
Ηλεκτρολογική Παροχή Ph / V / Hz	3 / 400 / 50	3 / 400 / 50
Διάμετρος Ψυκτικών Σωληνώσεων Y / A mm	9,52 / 15,88	9,52 / 15,88
Χονδρική Τιμή (προ ΦΠΑ)	4.276€	4.923€
ΧΕΑ (προ ΦΠΑ)	9,10€	10,80€

Πληθώρα επιλογών συστημάτων
κεντρικού ελέγχου KNX

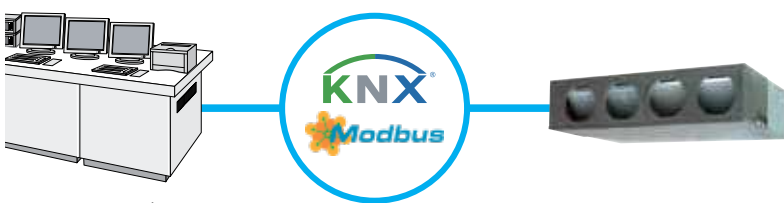

Σύστημα Κεντρικού Ελέγχου

Ρύθμιση θερμοκρασίας
αυτόματης επιστροφής

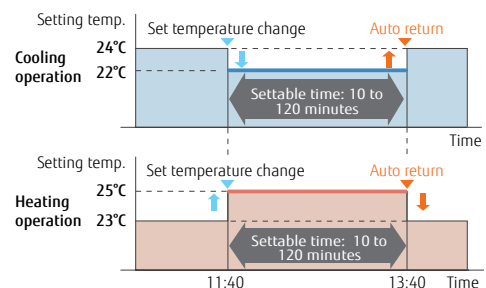

Εμφανούς Οροφής

Standard Series 1 - Φασική Παροχή



ABYG18KRTA



ABYG24/30KRTA



ABYG36/45/54KRTA



Εσωτερική Μονάδα	ABEG18KRTA	ABEG24KRTA	ABEG30KRTA	ABEG36KRTA	ABEG45KRTA
Εξωτερική Μονάδα	AOEG18KBTB	AOEG24KBTB	AOEG30KBTB	AOEG36KBTB	AOEG45KBTB
Ψυκτική απόδοση Ονομ. kW / Btu/h	5,2 / 17.742	6,8 / 23.202	8,5 / 29.002	9,5 / 32.414	12,1 / 41.285
Θερμική απόδοση Ονομ. kW / Btu/h	6,0 / 20.472	7,5 / 25.590	10,0 / 34.120	10,8 / 36.850	13,5 / 46.062
Ενεργειακή Κλάση Ψύξης	A++	A++	A++	A++	-
Ενεργειακή Κλάση Θέρμανσης Μέσης Ζώνης	A+	A+	A+	A+	-
Εποχιακός συντελεστής απόδοσης (SEER) (ψύξη) W/W	6,2	6,2	6,1	6,4	6,24
Εποχιακός συντελ. απόδοσης (SCOP) (θέρμανση) MZ W/W	4,1	4,1	4,0	4,2	4,05
Παροχή Αέρα (Υψηλή) Ψ / Θ	840/840	1230/1230	1400/1400	1850/1800	1900/1850
Ηλεκτρολογική Παροχή Ph / V / Hz	1 / 230 / 50	1 / 230 / 50	1 / 230 / 50	1 / 230 / 50	1 / 230 / 50
Διάμετρος Ψυκτικών Σωληνώσεων Y / A mm	6,35 / 12,7	6,35 / 12,7	9,52 / 15,88	9,52 / 15,88	9,52 / 15,88
Χονδρική Τιμή (προ ΦΠΑ)	2.778€	3.399€	4.635€	4.693€	5.407€
ΧΕΑ (προ ΦΠΑ)	5,70€	6,90€	8,30€	9,00€	10,70€

Συμπεριλαμβάνεται επιλογή σε χειριστήριο με:

- Οθόνη αφής με Backlight / IR δέκτη / ημιεντικιοζόμενο - 2 Καλωδίων : UTY-RCRYZ1
- Απλό επίτοιχου τύπου με Backlight και επιλογή Ορίων θερμοκρασίας - 2 Καλωδίων : UTY-RSRY

Προαιρετικά εξαρτήματα

Περιγραφή	Χονδρική Τιμή (προ ΦΠΑ)
✓ Design Χειριστήριο Ενσύρματο με HOTEL interface * / UTY-RVRY	395€
✓ Ασύρματο χειριστήριο με IR Δέκτη / UTY-LBTYH	264€
✓ Αντλία συμπυκνωμάτων / UTR-DPB24T	324€
✓ WLAN adapter / AIRSTAGE Interface / UTY-TFSXJ3	268€
✓ Αντάπτορας Ειδικών εντολών / UTY-TERX	293€

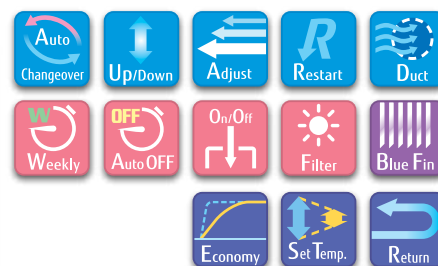

Standard Series 3 - Φασική Παροχή

Κομψός σχεδιασμός

Υψηλή απόδοση και εξοικονόμηση

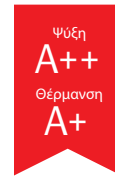

SEER

SCOP

6.4

4.2

Εσωτερική Μονάδα	ABEG36KRTA	ABEG45KRTA	ABEG54KRTA
Εξωτερική Μονάδα	AOEG36KRTA	AOEG45KRTA	AOEG54KRTA
Ψυκτική απόδοση Ονομ. kW / Btu/h	9.5 / 32.414	12.1 / 41.285	13.4 / 45721
Θερμική απόδοση Ονομ. kW / Btu/h	10.8 / 36.850	13.5 / 46.062	15.5 / 52886
Ενεργειακή Κλάση Ψύξης	A++	-	-
Ενεργειακή Κλάση Θέρμανσης Μέσης Ζώνης	A+	-	-
Εποχιακός συντελεστής απόδοσης (SEER) (ψύξη) W/W	6.4	6.24	5.88
Εποχιακός συντελ. απόδοσης (SCOP) (θέρμανση) MZ W/W	4.2	4.05	3.95
Παροχή Αέρα (Υψηλή) Ψ / Θ	1850/1800	1900/1850	2100/2100
Ηλεκτρολογική Παροχή Ph / V / Hz	3 / 400 / 50	3 / 400 / 50	3 / 400 / 50
Διάμετρος Ψυκτικών Σωληνώσεων Y / A mm	9.52 / 15.88	9.52 / 15.88	9.52 / 15.88
Χονδρική Τιμή (προ ΦΠΑ)	4.985€	5.766€	7.177€
ΧΕΑ (προ ΦΠΑ)	9,10€	10,80€	10,80€

Διευρυμένο μήκος εγκατάστασης

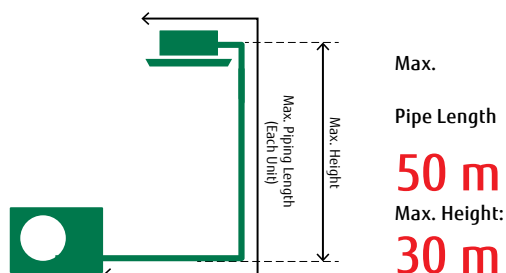

Ρύθμιση περιορισμού εύρους θερμοκρασίας

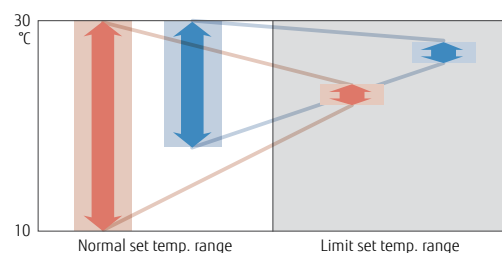

2 έως 5 εσωτερικές μονάδες. Συνδεόμενες εσωτερικές μονάδες



Τύπος	2 Εσ. Μονάδες		3 Εσ. Μονάδες		4 Εσ. Μονάδες	5 Εσ. Μονάδες	
Εξωτερική μονάδα	ΑΟΕΓ14ΚΒΑ2	ΑΟΕΓ18ΚΒΑ2	ΑΟΕΓ18ΚΒΑ3	ΑΟΕΓ24ΚΒΑ3	ΑΟΕΓ30ΚΒΤΑ4	ΑΟΕΓ36ΚΒΤΑ5	
Εξωτερική μονάδα πολυδιαρούμενου τύπου							
Απόδοση (kW)	Ψύξη	4.0	5.0	5.4	6.8	8.0	9.5
	Θέρμανση	4.4	5.6	6.8	8.0	9.6	10.6

Εσωτερική μονάδα	BTU	kW Class	2 Εσ. Μονάδες	3 Εσ. Μονάδες	4 Εσ. Μονάδες	5 Εσ. Μονάδες
ASEH07/09/12/14KGTG ASEG07/09/12/14KETF	7,000	2.0	●	●	●	●
	9,000	2.5	●	●	●	●
ASEH09/12/14KMG-B ASEG07/09/12/14KETF-B	12,000	3.5	●	●	●	●
	14,000	4.0	–	●	●	●
ASEH05/07/09/12KNCA	5,000	1.5	●*	●*	●*	●*
	7,000	2.0	●	●	●	●
	9,000	2.5	●	●	●	●
	12,000	3.5	●	●	●	●
ASEG18/24KMTE	18,000	5.0	–	–	●	●
	22,000	6.0	–	–	–	●
	24,000	7.0	–	–	–	●
AGE09/12/14KVCA	9,000	2.5	●	●	●	●
	12,000	3.5	●	●	●	●
	14,000	4.0	–	●	●	●
AUXG07/09/12/14/18/22KVLA	7,000	2.0	●	●	●	●
	9,000	2.5	●	●	●	●
	12,000	3.5	●	●	●	●
	14,000	4.0	–	●	●	●
	18,000	5.0	–	–	–	●
	22,000	6.0	–	–	–	●



Τύπος	2 Εσ. Μονάδες		3 Εσ. Μονάδες		4 Εσ. Μονάδες	5 Εσ. Μονάδες	
Εξωτερική μονάδα	AOEG14KBCA2	AOEG18KBCA2	AOEG18KBCA3	AOEG24KBCA3	AOEG30KBT4	AOEG36KBT5	
Εξωτερική μονάδα πολυδιαρούμενου τύπου							
Απόδοση (kW)	Ψύξη	4.0	5.0	5.4	6.8	8.0	9.5
	Θέρμανση	4.4	5.6	6.8	8.0	9.6	10.6

Εσωτερική μονάδα	BTU	kW Class							
 ARXG07/09/12/14/18KSLAP	7,000	2.0	●	●	●	●	●	●	●
	9,000	2.5	●	●	●	●	●	●	●
	12,000	3.5	●	●	●	●	●	●	●
	14,000	4.0	–	●	●	●	●	●	●
	18,000	5.0	–	–	–	●	●	●	●
 ARXG07/09/12/14/18KLLAP	7,000	2.0	●	●	●	●	●	●	●
	9,000	2.5	●	●	●	●	●	●	●
	12,000	3.5	●	●	●	●	●	●	●
	14,000	4.0	–	●	●	●	●	●	●
	18,000	5.0	–	–	–	●	●	●	●
 ARXH12/14/18/22KMTAP	12,000	3.5	●	●	●	●	●	●	●
	14,000	4.0	–	●	●	●	●	●	●
	18,000	5.0	–	–	–	●	●	●	●
	22,000	6.0	–	–	–	–	●	●	●
 ARXG22KMLB	22,000	6.0	–	–	–	–	●	●	●
 ABEG18/22KRTA	18,000	5.0	–	–	–	●	●	●	●
	22,000	6.0	–	–	–	–	●	●	●

Εξωτερική Μονάδα	AOEG14KBCA2	AOEG18KBCA2
Ψυκτική απόδοση Ονομ. kW / Btu/h	4.0 / 13.648	5.0 / 17.060
Θερμική απόδοση Ονομ. kW / Btu/h	4.4 / 15.013	5.6 / 19.107
Εποχ. Συντ. Απόδοσης (SEER) (ψύξη) w/w	4,12	4,03
Εποχ. Συντ. Απόδοσης (SCOP) (θέρμανση) MZ / ΘZ w/w	4,63	4,59
Ηλεκτρολογική Παροχή Ph / V / Hz	1 / 230 / 50	1 / 230 / 50
Συνδυασμός Εσωτερικών	ΕΩΣ 2 ΕΣΩΤΕΡΙΚΑ	ΕΩΣ 2 ΕΣΩΤΕΡΙΚΑ
Τιμή Καταλόγου (προ ΦΠΑ)	1.366€	1.589€
ΧΕΑ (προ ΦΠΑ)	3,30€	3,70€
Εσωτερική Μονάδα: TOIXΟΥ KG SERIES	ASEH09KGTG	
Ψυκτική απόδοση Ονομ. kW / Btu/h	2.5 / 8.530	
Διάμετρος Ψυκτικών Σωληνώσεων Y / A mm (inc)	6.35 (1/4) / 9.52 (3/8)	
Τιμή Καταλόγου (προ ΦΠΑ)	600€	
ΧΕΑ (προ ΦΠΑ)	1,00€	
Εσωτερική Μονάδα: TOIXΟΥ KE SERIES	ASEG09KETF / ASEG09KETF-B	
Ψυκτική απόδοση Ονομ. kW / Btu/h	2.5 / 8.530	
Διάμετρος Ψυκτικών Σωληνώσεων Y / A mm (inc)	6.35 (1/4) / 9.52 (3/8)	
Τιμή Καταλόγου (προ ΦΠΑ)	480€ / 560€	
ΧΕΑ (προ ΦΠΑ)	1,00€	
Εσωτερική Μονάδα: TOIXΟΥ KM SERIES	ASEH07KMCG	ASEH09KMCG / ASEH09KMCG-B
Ψυκτική απόδοση Ονομ. kW / Btu/h	2.0 / 6.824	2.5 / 8.530
Διάμετρος Ψυκτικών Σωληνώσεων Y / A mm (inc)	6.35 (1/4) / 9.52 (3/8)	6.35 (1/4) / 9.52 (3/8)
Τιμή Καταλόγου (προ ΦΠΑ)	K.Z€	469€ / 527€
ΧΕΑ (προ ΦΠΑ)	1,00€	1,00€
Εσωτερική Μονάδα: TOIXΟΥ KN SERIES	ASEH09KNCA	ASEH12KNCA
Ψυκτική απόδοση Ονομ. kW / Btu/h	2.5 / 8.530	3.5 / 11.942
Διάμετρος Ψυκτικών Σωληνώσεων Y / A mm (inc)	6.35 (1/4) / 9.52 (3/8)	6.35 (1/4) / 9.52 (3/8)
Τιμή Καταλόγου (προ ΦΠΑ)	387€	457€
ΧΕΑ (προ ΦΠΑ)	1,00€	1,00€
Εσωτερική Μονάδα: ΚΟΝΣΟΛΑ KV SERIES	AGEG09KVCA	
Ψυκτική απόδοση Ονομ. kW / Btu/h	2.5 / 8.530	
Διάμετρος Ψυκτικών Σωληνώσεων Y / A mm (nc)	6.35 (1/4) / 9.52 (3/8)	
Τιμή Καταλόγου (προ ΦΠΑ)	1.141€	
ΧΕΑ (προ ΦΠΑ)	1,00€	
Εσωτερική Μονάδα: ΕΜΦΑΝΟΥΣ ΟΡΟΦΗΣ KR SERIES	ABEG18KRTA	
Ψυκτική απόδοση Ονομ. kW / Btu/h	5.0 / 17.060	
Διάμετρος Ψυκτικών Σωληνώσεων Y / A mm (inc)	6.35 (1/4) / 12.70 (1/2)	
Τιμή Καταλόγου (προ ΦΠΑ)	880€	
ΧΕΑ (προ ΦΠΑ)	1,00€	
Εσωτερική Μονάδα: ΚΑΣΕΤΑ KV compact SERIES 60 x 60	AUXG07KVLA	AUXG09KVLA
Panel	UTG-UFYF-W	UTG-UFYF-W
Ψυκτική απόδοση Ονομ. kW / Btu/h	2.0 / 6.824	2.5 / 8.530
Διάμετρος Ψυκτικών Σωληνώσεων Y / A mm (inc)	6.35 (1/4) / 9.52 (3/8)	6.35 (1/4) / 9.52 (3/8)
Τιμή Καταλόγου (προ ΦΠΑ)	806€	829€
ΧΕΑ (προ ΦΠΑ)	1,75€	1,75€
Εσωτερική Μονάδα: ΚΑΝΑΛΑΤΟ KS mini SERIES 0~30 Pa	ARXG07KSLAP	ARXG09KSLAP
Ψυκτική απόδοση Ονομ. kW / Btu/h	2.0 / 6.824	2.5 / 8.530
Διάμετρος Ψυκτικών Σωληνώσεων Y / A mm (inc)	6.35 (1/4) / 9.52 (3/8)	6.35 (1/4) / 9.52 (3/8)
Τιμή Καταλόγου (προ ΦΠΑ)	935€	963€
ΧΕΑ (προ ΦΠΑ)	1,55€	1,55€
Εσωτερική Μονάδα: ΚΑΝΑΛΑΤΟ KL slim SERIES 0 ~ 90 Pa	ARXG07KLLAP	ARXG09KLLAP
Ψυκτική απόδοση Ονομ. kW / Btu/h	2.0 / 6.824	2.5 / 8.530
Διάμετρος Ψυκτικών Σωληνώσεων Y / A mm (inc)	6.35 (1/4) / 9.52 (3/8)	6.35 (1/4) / 9.52 (3/8)
Τιμή Καταλόγου (προ ΦΠΑ)	664€	676€
ΧΕΑ (προ ΦΠΑ)	1,75€	1,70€
Εσωτερική Μονάδα: KM slim medium static SERIES 30 ~ 150 Pa	ARXH12KMTAP	ARXH14KMTAP
Ψυκτική απόδοση Ονομ. kW / Btu/h	3.5 / 11.942	4.0 / 13.648
Διάμετρος Ψυκτικών Σωληνώσεων Y / A mm (inc)	6.35 (1/4) / 9.52 (3/8)	6.35 (1/4) / 9.52 (3/8)
Τιμή Καταλόγου (προ ΦΠΑ)	976€	1.088€
ΧΕΑ (προ ΦΠΑ)	2,40€	2,40€
Εσωτερική Μονάδα: KM medium static SERIES 30 ~ 150 Pa	ARXG22KMLB	
Ψυκτική απόδοση Ονομ. kW / Btu/h	6.0 / 20472	
Διάμετρος Ψυκτικών Σωληνώσεων Y / A mm (inc)	6.35 (1/4) / 12.70 (1/2)	
Τιμή Καταλόγου (προ ΦΠΑ)	1.016€	
ΧΕΑ (προ ΦΠΑ)	3,50	

AOEG18KBCA3	AOEG24KBCA3	AOEG30KBTA4	AOEG36KBTA5
5.4 / 18.425	6.8 / 23.202	8.0 / 27.296	9.5 / 32.414
6.8 / 23.202	8.0 / 27.296	9.6 / 32.755	10.6 / 36.167
4.78	3.9	3.9	3.8
4.89	4.4	4.55	4.5
1 / 230 / 50	1 / 230 / 50	1 / 230 / 50	1 / 230 / 50
ΕΩΣ 3 ΕΣΩΤΕΡΙΚΑ	ΕΩΣ 3 ΕΣΩΤΕΡΙΚΑ	ΕΩΣ 4 ΕΣΩΤΕΡΙΚΑ	ΕΩΣ 5 ΕΣΩΤΕΡΙΚΑ
2.409€	2.534€	3.320€	5.058€
4,60€	4,60€	5,50€	5,90€
ASEH12KGTG		ASEH14KGTG	
3.5 / 11.942		4.0 / 13.648	
6.35 (1/4) / 9.52 (3/8)		6.35 (1/4) / 9.52 (3/8)	
670€		813€	
1,00€		1,00€	
ASEG12KETF / ASEG12KETF-B		ASEG14KETF / ASEG14KETF-B	
3.5 / 11.942		4.0 / 13.648	
6.35 (1/4) / 9.52 (3/8)		6.35 (1/4) / 9.52 (3/8)	
554€ / 634€		651€ / 731€	
1,00€		1,00€	
ASEH12KMC6 / ASEH12KMC6-B	ASEH14KMC6 / ASEH14KMC6-B	ASEG18KMTE	ASEG24KMTE
3.5 / 11.942	4.0 / 13.648	5.0 / 17.060	7.0 / 23.884
6.35 (1/4) / 9.52 (3/8)	6.35 (1/4) / 9.52 (3/8)	6.35 (1/4) / 12.70 (1/2)	6.35 (1/4) / 12.70 (1/2)
497€ / 550€	573€ / 647€	809€	923€
1,00€	1,00€	1,3€	1,3€
AGEG12KVCA		AGEG14KVCA	
3.5 / 11.942		4.0 / 13.648	
6.35 (1/4) / 9.52 (3/8)		6.35 (1/4) / 9.52 (3/8)	
1.191€		1.344€	
1,00€		1,00€	
ABEG22KRTA			
6.0 / 20.470			
6.35 (1/4) / 12.70 (1/2)			
975€			
1,00€			
AUXG12KVLA	AUXG14KVLA	AUXG18KVLA	AUXG22KVLA
UTG-UFYF-W	UTG-UFYF-W	UTG-UFYF-W	UTG-UFYF-W
3.5 / 11.942	4.0 / 13.648	5.0 / 17.060	6.0 / 20.472
6.35 (1/4) / 9.52 (3/8)	6.35 (1/4) / 9.52 (3/8)	6.35 (1/4) / 12.70 (1/2)	6.35 (1/4) / 12.70 (1/2)
861€	902€	1.006€	1.026€
1,75€	1,75€	1,75€	1,75€
ARXG12KSLAP	ARXG14KSLAP	ARXG18KSLAP	
3.5 / 11.942	4.0 / 13.648	5.0 / 17.060	
6.35 (1/4) / 9.52 (3/8)	6.35 (1/4) / 9.52 (3/8)	6.35 (1/4) / 12.70 (1/2)	
1.009€	1.144€	1.641€	
1,55€	1,55€	1,70€	
ARXG12KLLAP	ARXG14KLLAP	ARXG18KLLAP	
3.5 / 11.942	4.0 / 13.648	3.5 / 17.060	
6.35 (1/4) / 9.52 (3/8)	6.35 (1/4) / 9.52 (3/8)	6.35 (1/4) / 12.70 (1/2)	
785€	901€	997€	
1,70€	1,70€	1,70€	
ARXH18KMTAP	ARXH22KMTAP		
5.0 / 17.060	6.0 / 20.472		
6.35 (1/4) / 12.70 (1/2)	6.35 (1/4) / 12.70 (1/2)		
1.129€	1.169€		
2,40€	3,10€		

Προαιρετικά Εξαρτήματα

Τύπος	Περιγραφή	Κωδικός	Χονδρική Τιμή (προ ΦΠΑ)
Κασέτα	Πάνελ AUXG*KRLB	UTG-UKYC-W	330 €
Κασέτα	Πάνελ AUXG*KVLA	UTG-UFYF-W	148 €
Κασέτα	Πανελ Μαυρο (CASSETTE ARXG*KRLB)	UTG-UKYA-B	385 €
Κασέτα	Κιτ προσαρμογής λήψης νωπού αέρα (COMPACT CASSETTE)	UTZ-VXAA	707 €
Κασέτα	Κιτ προσαρμογής λήψης νωπού αέρα (CIRCULAR FLOW)	UTZ-VXRA	659 €
Κασέτα	Αισθητήρας κίνησης	UTY-SHZXC	K.Z.
Κασέτα	Πάνελ φραγής θυρίδας αέρα (COMPACT CASSETTE)	UTR-YDZB	156 €
Κασέτα	Πάνελ φραγής θυρίδας αέρα (CIRCULAR FLOW)	UTR-YDZK	200 €
Κασέτα	Silver ION filter (COMPACT CASSETTE)	UTD-HFAA	116 €
Κασέτα	Silver ION filter (CIRCULAR FLOW)	UTD-HFRA	116 €
Καναλάτο	Long life φίλτρο αέρα (ARXG**KMLA)	UTD-LF25NA	210 €
Καναλάτο	Long life φίλτρο (ARXG**KH)	UTD-LF60KA	210 €
Καναλάτο	Αντλία συμπυκνωμάτων (ARXG**KMLA)	UTZ-PXINBA	236 €
Καναλάτο	Αισθητήρας κίνησης	UTY-XSZXZ1	176 €
Καναλάτο	Κυκλική φλάντζα (AR*G22/24/36/45KMLA)	UTD-RF204	56 €
Καναλάτο	Ορθογωνική φλάντζα (AR*G22/24/36/45KMLA)	UTD-SF045T	72 €
Καναλάτο	Κιτ περσίδων με ρύθμιση Auto (Λευκό) (AR*G/09/12/14 LL)	UTD-GXTA-W	156 €
Καναλάτο	Κιτ περσίδων με ρύθμιση Auto (Λευκό) (AR*G/18 LL)	UTD-GXTB-W	232 €
Καναλάτο	Silver ION filter (AR*G/09/12/14 LL)	UTD-HFTA	116 €
Καναλάτο	Silver ION filter (AR*G/18 LL)	UTD-HFTB	116 €
Καναλάτο	Silver ION filter (AR*G22/24/36/45KMLA)	UTD-HFND	116 €
Καναλάτο	Silver ION filter (ARXG**KH)	UTD-HFKB	116 €
Τοίχου	Silver ION filter (KG/KE/KM07 ~ 24/KP/KL)	UTR-FA16-5	44 €
Τοίχου	Silver ION filter (KM 30/36)	UTR-FA13-3	116 €
Δαπέδου	Silver ION filter (FLOOR)	UTR-FA03-5	44 €
Εμφανούς οροφής	Αντλία συμπυκνωμάτων (CEILING TYPE)	UTR-DPB24T	324 €
Χειριστήριο	Ασύρματο ρύθμισης ορίων θερμοκρασίας 4 σημείων	UTY-LNWX	105 €
Χειριστήριο	Design Χειριστήριο Ενσύρματο με HOTEL interface	UTY-RVRY	395 €
Χειριστήριο	Απλό ενσύρματο επίτοιχου τύπου με Backlight και επιλογή Ορίων θερμοκρασίας - 2 Καλωδίων	UTY-RSRY	175 €
Χειριστήριο	Απλό ενσύρματο - βασικών ρυθμίσεων - 2 καλωδίων (No operation mode)	UTY-RHRY	132 €
Χειριστήριο	Οθόνη αφής με Backlight / IR δέκτη / ημιεντοιχιζόμενο - 2 Καλωδίων	UTY-RCRYZ1	175 €
Χειριστήριο	Απλό επίτοιχου τύπου με Backlight και επιλογή Ορίων θερμοκρασίας - 2 Καλωδίων	UTY-RSRY	170 €

Τύπος	Περιγραφή	Κωδικός	Χονδρική Τιμή (προ ΦΠΑ)
Χειριστήριο	Κεντρικό χειριστήριο Multi - 5 Εσωτερικών Μονάδων	UTY-DMMYM	883 €
Χειριστήριο	Απλό ενσύρματο - βασικών ρυθμίσεων - 3 καλωδίων	UTY-RSKY	132 €
Χειριστήριο	Απλό ενσύρματο - βασικών ρυθμίσεων - 3 καλωδίων (No operation mode)	UTY-RHKY	144 €
Χειριστήριο	Ενσύρματο με οθόνη αφής υψηλής ανάλυσης STN-LCD	UTY-RNRYZ5	392 €
Χειριστήριο	Ενσύρματο αφής με Backlight / IR δέκτη / ημιεντοιχιζόμενο	UTY-RCRYZ1	175 €
Χειριστήριο	Ενσύρματο - διαφόρων λειτουργιών και χειρισμό έως 16 εσωτερικών (ίδιες ρυθμίσεις)	UTY-RLRY	344 €
Χειριστήριο	Ενσύρματο με εβδομαδιαίο προγραμματισμό	UTY-RNNYM	316 €
Χειριστήριο	Ενσύρματο με προγραμματισμό λειτουργίας εξοικονόμησης και LCD 3,7 ιντσών	UTY-RVNYM	391 €
Χειριστήριο	Ασύρματο με IR Δέκτη (DUCT - ARXG**)	UTY-LBTYM	277 €
Χειριστήριο	Ασύρματο με IR Δέκτη (CIRCULAR FLOW)	UTY-LBTYC	395 €
Χειριστήριο	Ασύρματο με IR Δέκτη (CEILING)	UTY-LBTYH	264 €
Χειριστήριο	Ασύρματο	UTY-LNTY	128 €
Κιτ επικοινωνίας	Κιτ επικοινωνίας εξωτερικών συνδέσεων (INDOOR UNIT)	UTY-XWZXZ3	80 €
Κιτ επικοινωνίας	Κιτ επικοινωνίας εξωτερικών συνδέσεων (OUTDOOR UNIT)	UTY-XWZXZ5	80 €
Κιτ επικοινωνίας	Κιτ επικοινωνίας ενσύρματου χειριστηρίου (RAC series)	UTY-TWRXZ2	200 €
Κιτ επικοινωνίας	External input and output PCB (DUCT - CASSETTE)	UTY-XCSX	212 €
Κιτ επικοινωνίας	External connect kit	UTY-XWZXZ4	80 €
Κιτ επικοινωνίας	External connect kit	UTY-XWZXZ6	88 €
Κιτ επικοινωνίας	Αντάπτορας Ειδικών εντολών	UTY-TERX	293 €
Κιτ επικοινωνίας	Καλώδιο ξηρής επαφής Operation/Stop	K-103C	33 €
Σύστημα επικοινωνίας	External input and output PCB (WALL απόσταση καλωδίου 80mm)	UTY-XCSXZ2	212 €
Σύστημα επικοινωνίας	Modbus Convertor	UTY-VMSX	324 €
Σύστημα επικοινωνίας	WLAN Αντάπτορας / AIRSTAGE Interface (KLTA / KMTE)	UTY-TFSXH3	119€
Σύστημα επικοινωνίας	WLAN Αντάπτορας / AIRSTAGE Interface (PAC series)	UTY-TFSXJ3	268 €
Σύστημα επικοινωνίας	Wlan Αντάπτορας /FGLair Interface - 3 πολικό καλώδιο (ARYG60LHTA)	UTY-TFNXZ1	236 €
Σύστημα επικοινωνίας	INTESIS WLAN Adapter	FJ-RC-WIFI-1	751 €
Σύστημα επικοινωνίας	INTESIS / 3 καλωδίων	FG-RC-WIFIZ2	1.344 €
Σύστημα επικοινωνίας	KNX Convertor (VRF / RAC / PAC INDOOR UNIT)	UTY-VKSX	324 €
Σύστημα επικοινωνίας	DC Convertor (Σύνδεση σε δίκτυο VRF)	UTY-VTGX	368 €
Σύστημα Διάγνωσης	AIRSTAGE Service Monitor Tool για Συστήματα Single-split, Multi-split, Air to water	UTY-ASSXZ1	464 €

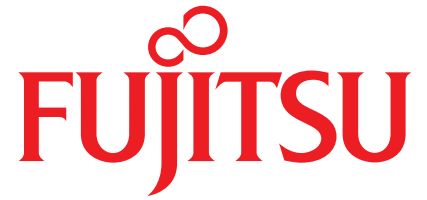

AIR CONDITIONING

GENERAL HVAC Solutions South East Europe M.A.E

Βουλιαγμένης 128, 166 74, Γλυφάδα Αθήνα

Τηλ.: 214 40 94 600

www.generalww.com/gr/

info@gr.generalww.com

Η Εταιρεία δεν φέρει καμία ευθύνη για τυχόν τυπογραφικά λάθη σε τιμές και χαρακτηριστικά προϊόντων, τα οποία ενδέχεται να αλλάξουν χωρίς προειδοποίηση. Για περισσότερες πληροφορίες παρακαλώ επικοινωνήστε με το τμήμα πωλήσεων στην ηλεκτρονική διεύθυνση sales-professional@gr.generalww.com και στο 214 40 94 600. Οι προτεινόμενες τιμές λιανικής του εν λόγω εντύπου είναι μη δεσμευτικές και περιλαμβάνουν ΦΠΑ και Εισφορά Ανακύκλωσης. Οι τιμές χονδρικής δεν περιλαμβάνουν ΦΠΑ και Εισφορά Ανακύκλωσης. Οι τιμές που αναγράφονται στο εν λόγω έντυπο έχουν ισχύ από 16/3/2026 και μέχρι νεότερης σχετικής ενημέρωσης από την GENERAL HVAC Solutions South East Europe M.A.E.



GENERAL Air Conditioning
Manufacturing (Thailand) Co., Ltd.

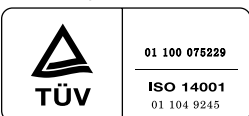

ISO 9001 Certification number: 74 210 0026
ISO 14001 Certification number: 74 220 0026

GENERAL Air Conditioning Manufacturing (Shanghai) Co., Ltd.

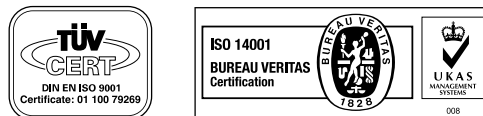

ISO 9001 Certification number: 01 100 79269
ISO 14001 Certification number: CN058833

GENERAL Air Conditioning Manufacturing (Wuxi) Co., Ltd.



ISO 9001 Certification number: 15923Q20100R7M
ISO 14001 Certification number: 15924E20048R7M

GENERAL HVAC Solutions South East Europe S.M.S.A.
ISO 9001 Certification number: 00.12.3185



SCAN ME